

アドフラット ゲート関連 カタログ



■ レンタル・販売



日本セイフティー株式会社

<http://www.nihonsafety.com>

本 社	〒102-0082	東京都千代田区一番町21番地 一番町東急ビル11F
	東日本第1営業部	TEL.03-6369-2221 FAX.03-6369-2220
	東日本第2営業部	TEL.03-6369-2222 FAX.03-6369-2230
	ラップホン事業部	TEL.03-6369-2223 FAX.03-6369-2228
大阪支店	〒541-0053	大阪市中央区本町4丁目5-16 本町スクエアビルII
	営 業 部	TEL.06-6260-1122 FAX.06-6260-1123
東北支店	〒989-1503	宮城県柴田郡川崎町大字川内字七曲山63番地
		TEL.0224-85-2331 FAX.0224-84-2333
名古屋支店	〒496-0026	愛知県津島市唐臼町二ツ池60番地
		TEL.0567-33-0077 FAX.0567-33-0078
広島支店	〒731-0223	広島県広島市安佐北区可部南5丁目6番1号
		TEL.082-819-1877 FAX.082-819-1878
四国支店	〒761-8031	香川県高松市郷東町577番地5
		TEL.087-832-8181 FAX.087-832-8180
九州支店	〒811-2104	福岡県糟屋郡宇美町井野316番地585
		TEL.092-957-6812 FAX.092-957-6813
札幌営業所	〒001-0915	札幌市北区新琴似町574-2
		TEL.011-769-7631 FAX.011-769-7630
静岡営業所	〒421-0303	静岡県榛原郡吉田町片岡8番2
		TEL.0548-32-6661 FAX.0548-32-3456

■ 取扱い店



◆ カタログ掲載商品について
このカタログの掲載内容は、2021年10月1日現在のものです。製品改良のため、仕様及び外観の一部を予告なく変更する場合があります。

◆ 地域により取り扱いのない商品や色、サイズ、仕様が異なる場合がありますので、詳細は各担当にお問い合わせ下さい。◆



日本セイフティー株式会社

目次

工事現場仮設設置イメージ INDEX

仮囲い関連

- P01・・・アドフラット / 製品図
- P02・・・製品図・必要金具数量・コーナークッションマグネットタイプ
- P03・・・取扱い説明 (アドフラット・巾調整パネル・コーナーパネル・必要金具)・控え断面図
- P04・・・アドフラット引違い戸の主な仕様・使用の手引き
- P05・・・ドアパネルの主な仕様・使用の手引き
- P06・・・アドフラットドア ボタン錠ドアノブ 補助錠付・製品図・設置図・空錠への切替方法
- P07・・・防音アドフラット・仕様・規格・音響透過損失データ
- P08・・・防音マグネットシート後付け手順例 (アドフラット高さ 3000mm)
- P09・・・デュラカーム E-fx・TW / 用途 (比較イメージ)・減音効果
- P10・・・取付方法・外形寸法図・仕様
- P11・・・LED アドサインパネル / 設置図・内照フィルム入替方法
- P12・・・寸法図・仕様
- P13・・・アドフラット木目調・ツタ・カラー
- P14・・・一覧表 (商品コード・商品名・寸法・重量)
- P15・・・LED デジタルモニターエルス / 40 (ヨンマル) 型・48 (ヨンパチ) 型・100 (イチマルマル) 型
- P16・・・画面表示簡易手順・表示イメージ例・表示機能・サンプルプログラム (一例)
- P17・・・寸法図・仕様 (40 型・48 型)
- P18・・・寸法図・仕様 (100 型)
- P19・・・製品概要
- P20・・・梱包形態
- P21・・・騒音計システム振動レベル計システム (アドフラットエルス専用) / サンプルコンテンツ
- P22・・・梱包形態・特定建設業に係る規制基準値・仕様
- P23・・・リバーシブルガードフェンス (トラ-SAFETY) (空-山)・扉付きリバーシブルガードフェンス (トラ-SAFETY 扉付) (空-山 扉付)
- P23・・・ガードフェンス全網・ガードフェンス全網扉付・フェンス用ブロック使い方
- P24・・・フェンス関連・目隠しシート (オプション)・プラスチックフェンス / バリケード・コーン / 照明
- P25・・・アドフラットの開梱手順
- P26・・・返却時のお願い

ゲート関連

- P27・・・サイクルゲートシリーズ (キャスタータイプ)
- P28・・・サイクルゲートシリーズ (門型タイプ)
- P29・・・サイクルクロス (キャスター) ゲート / サイクルクロスゲート (CXGA)
- P29・・・サイクルキャスターゲート (CCGA)・標準品部材・施錠部詳細
- P30・・・サイクルクロスゲート関連寸法図
- P31・・・サイクルキャスターゲート関連寸法図
- P32・・・オプション
- P33・・・門型ゲート (柱つき・基礎あり) / (柱なし・基礎なし)
- P34・・・サイクルパネルゲート (門型) 関連寸法図 / 基礎工事用プレキャストコンクリート
- P35・・・オプション・受注生産品
- P36・・・サイクルパネルゲート (CYG) 建て方手順
- P37・・・サイクルライトゲート (CLG) 建て方手順
- P38・・・サイクルシートライトゲート (CLG-S) 建て方手順

世の中になかったものを創造し、
社会をより安全に、より快適にしていくことが
私たちの会社の使命です。
夢を描き、夢を抱き、夢を実現する！
今までも、これからも。

工事現場仮設設置イメージINDEX

仮囲い関連

ゲート関連

アドフラット

LEDデジタルモニターエルス

ガードフェンス

ゲート

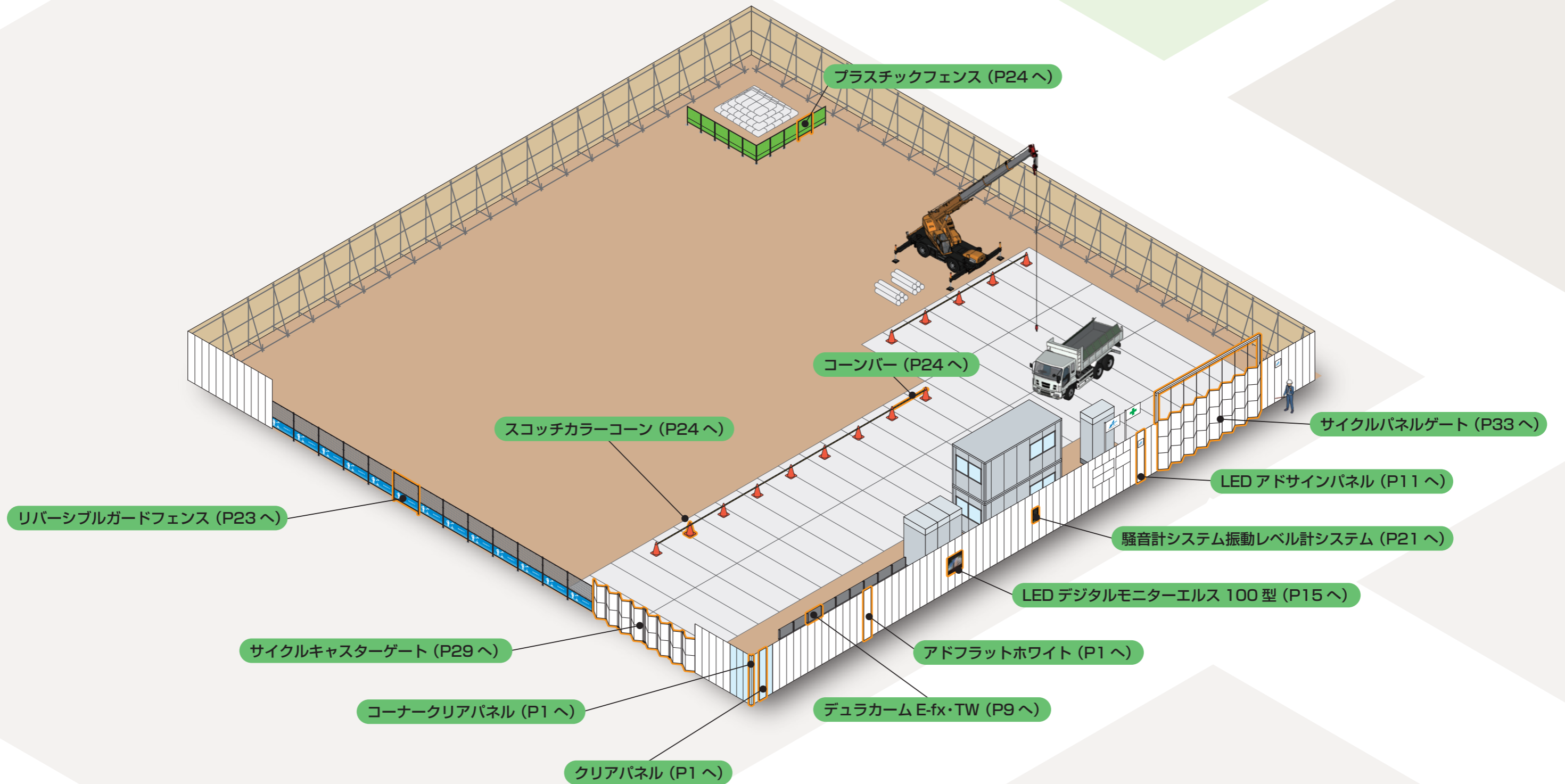

アドフラット

- 工事現場と同じ環境との調和を考え開発し、永い間みなさまに愛され仮囲いの定番品となりました。デザイン性と利便性が評価されグッドデザイン賞（ロングライフデザイン）を受賞しました。



現場と環境を調和します

凹凸がなく、真っ白なアドフラットホワイトを使用することで、工事現場と環境との美しい調和を実現させることができます。

デザイン

表面がフラットなので広告媒体として利用が可能です。

安全性に優れた面板

表面に突起物が無いので衣類や身体の一部をひっかける心配がありません。

製品図

単位(mm)

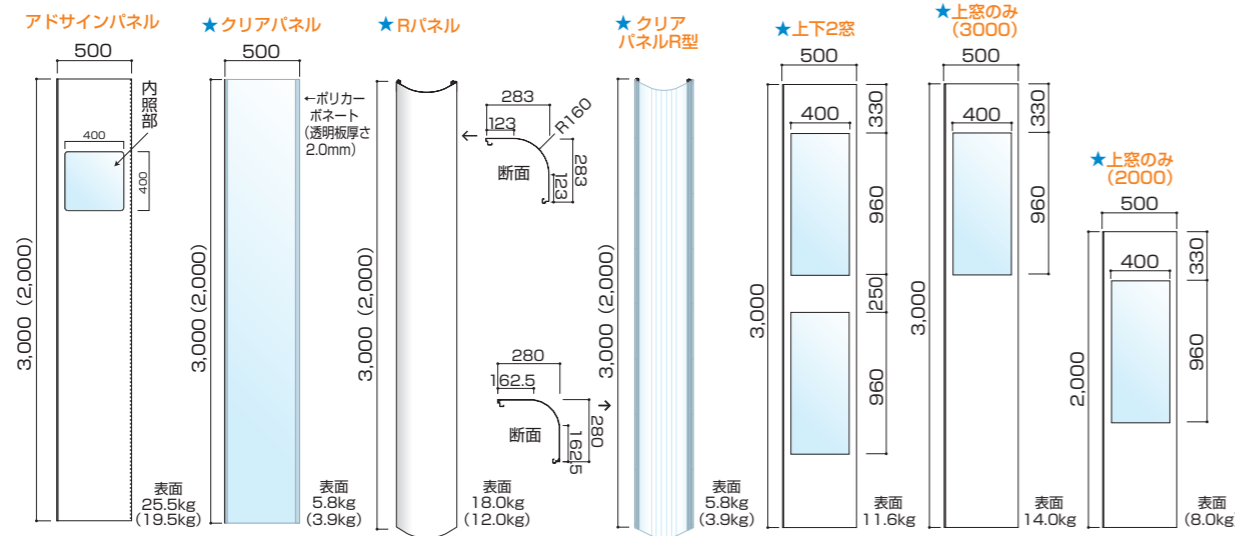
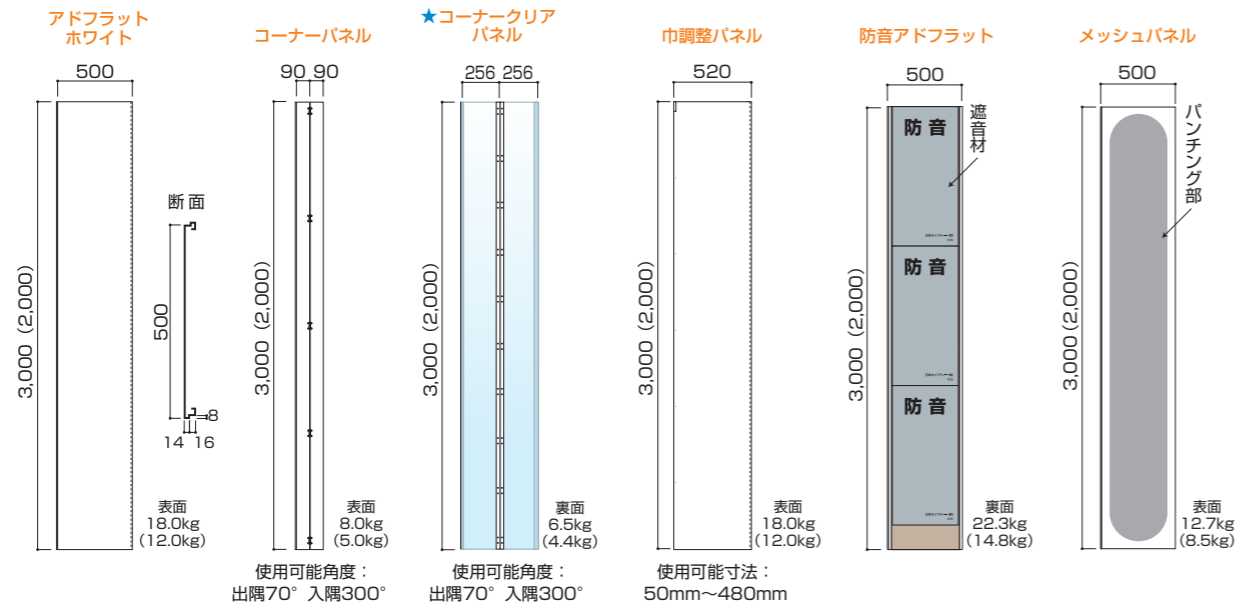

※ () 内数値は、2,000mmの値を示します。
★マークは、販売品となります。

製品図

単位(mm)

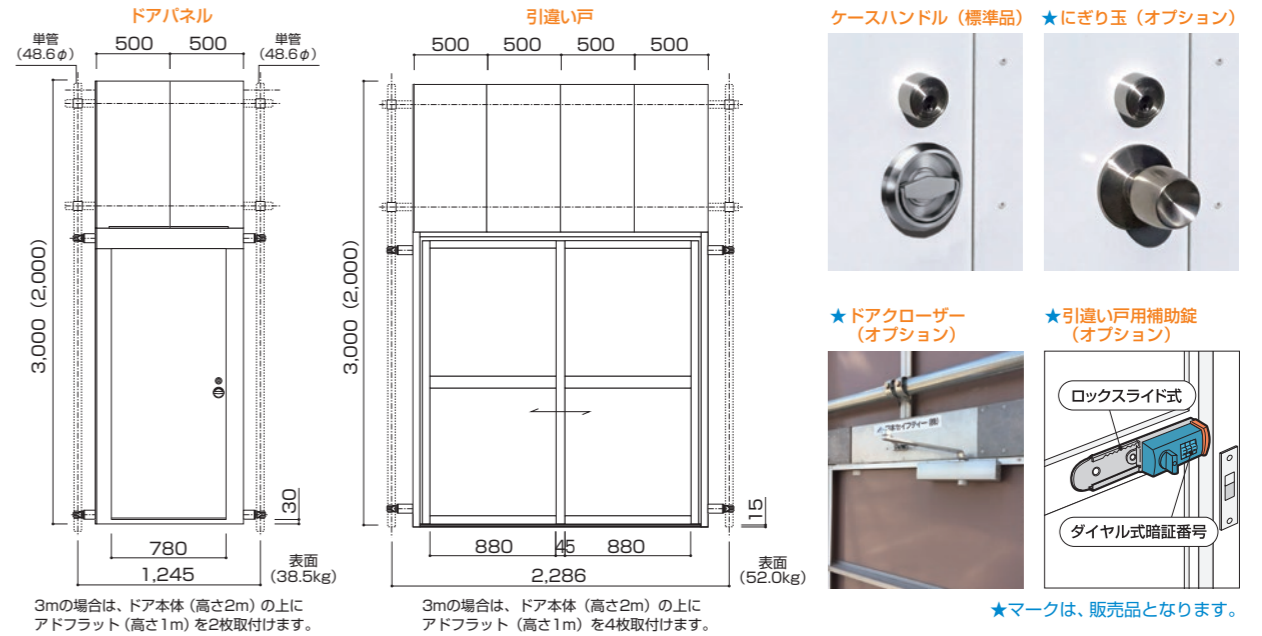

アドフラット必要金具数量

	アドフラットホワイト		コーナーパネル		コーナーパネル(クリア)		巾調整パネル		ドアパネル		ミニドアパネル		引違い戸	
	3m	2m	3m	2m	3m	2m	3m	2m	3m	2m	3m	2m	3m	2m
メッシュパネル					Rパネル									
防音アドフラット					クリアパネルR型									
上下2窓・上窓のみ					※1		※2		※3					
クリアパネル							※4						※3	
アドサインパネル														
Jフック	6	4			6	4	(3)	(2)	8					16
ジョイント金具L			6	4	(6)	(4)	3	2			7	5		
ジョイント金具S							1	1						

- ※1. Jフックをお勧めいたしますが、ジョイント金具Lでもご使用いただけます。
- ※2. ジョイント金具Lをお勧めいたしますが、Jフックでもご使用いただけます。
- ※3. ドア本体に専用取付金具が付属します。Jフックは高さ3mでお使いの場合に上部のパネルに使用します。
- ※4. 上部の固定をジョイント金具Sで行う場合は、数量2となります。

コーナークッションマグネットタイプ(販売品)

マグネットで取付け簡単
危険表示と衝撃防止の2役
高輝度反射で、反射力アップ

規格物性

材質	本体:PVC 裏面:クッション・PE ゴムマグネット
寸法	巾320mm×高さ2000mm

コーナークッション設置イメージ

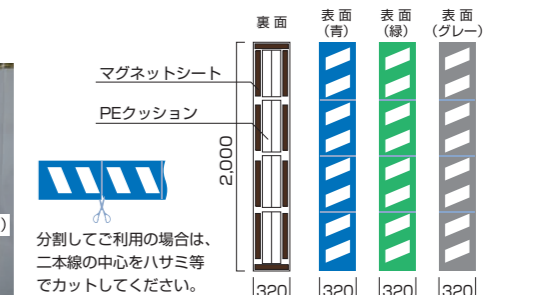
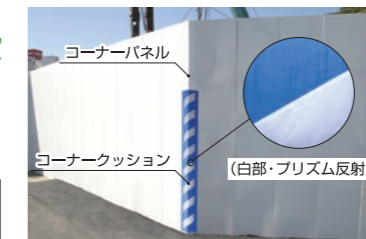

取扱い説明 (アドフラット・巾調整パネル・コーナーパーネル・必要金具)

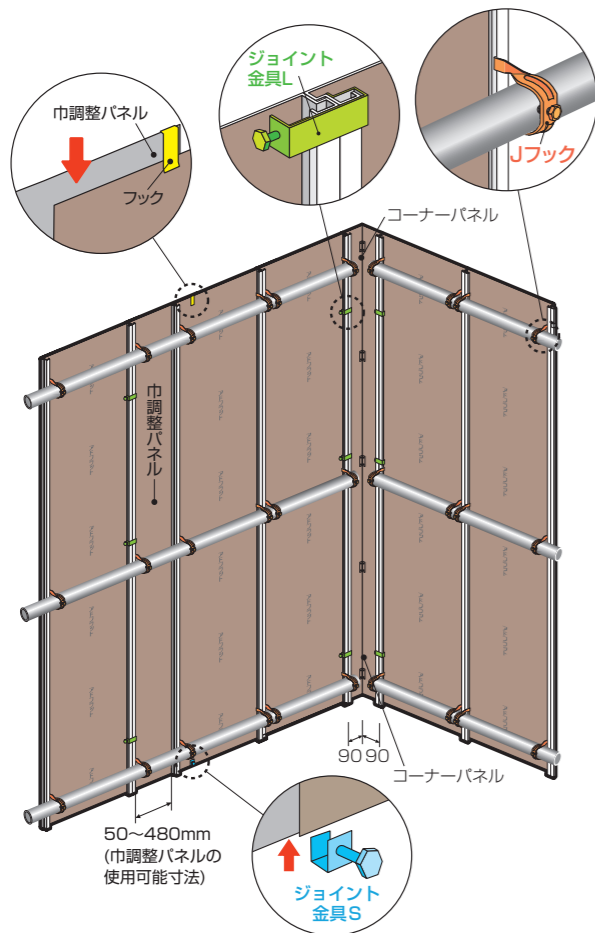

アドフラット (Jフック) の使用方法

- ① Jフックを単管にまたがせ、アドフラット裏端部に爪を引っ掛けます。
- ② Jフックのボルトを締め、アドフラットを単管に固定します。

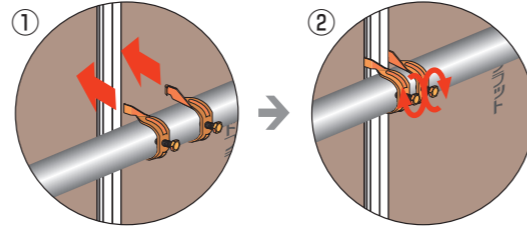

巾調整パネル取付け方法

- ① 上部のフックをアドフラットに引っかける。
- ② 下部にジョイントS金具を取付けアドフラットに固定する
- ③ 端部の穴に付属のビスを打ち中間部を固定する。

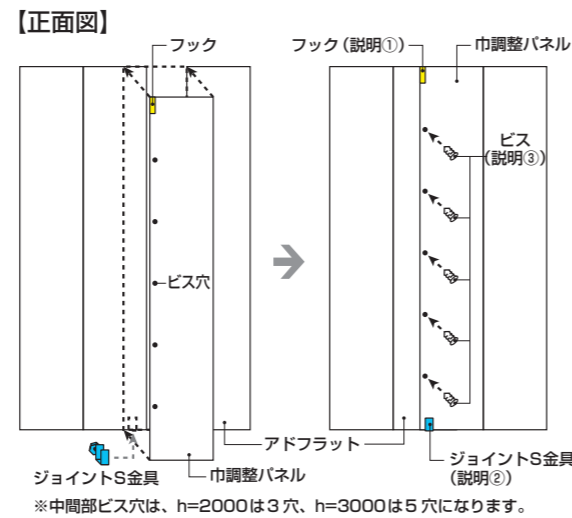

◆ 注意 ◆
 ・アドフラット設置の際には天地逆にならない様にアドフラット表面の文字「アドフラット」の向きに注意してください。
 ・貫通したビスの刃先でケガをする恐れがあります。ご注意ください。

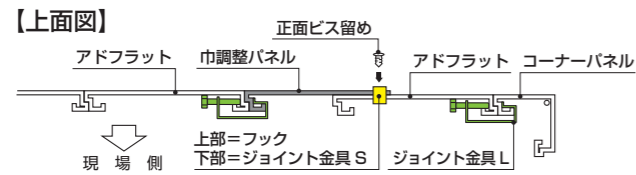

控え断面図

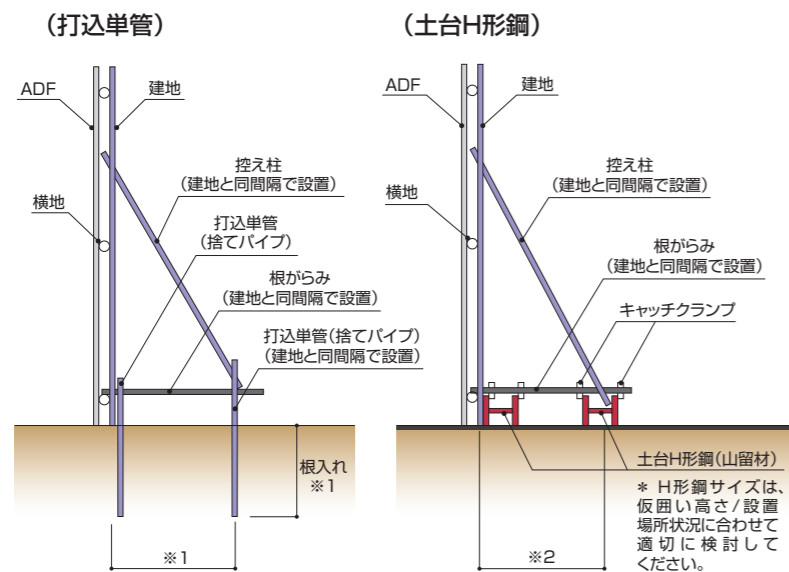

◆ 注意 ◆
 ※事故につながる可能性がありますので、必ず下記注意事項を守って設置してください。
 ・打込単管 (捨てパイプ) の根入れ深さは設置場所の地盤に合わせて適切に検討してください。
 ・打込単管 (捨てパイプ) が設置できない場合には、H形鋼等を用いて仮囲いの転倒を防止してください。
 ・建地と控え脚部の距離 (つなぎパイプの長さ) は、設置場所の状況に合わせて適切に検討してください。
 ・控えは必ず設置してください。
 ・控えは建地と同間隔で設置してください。
 ・盛り替え時は、ADFを取り外してから下地単管を盛り替えて下さい。

- ※1. 1寸法 (根入れ深さ/建地と控え脚部の距離) は設置場所に状況に合わせて適切に検討してください。
- ※2. 2寸法は設置場所の状況に合わせて適切に検討してください。

アドフラット引違い戸の主な仕様

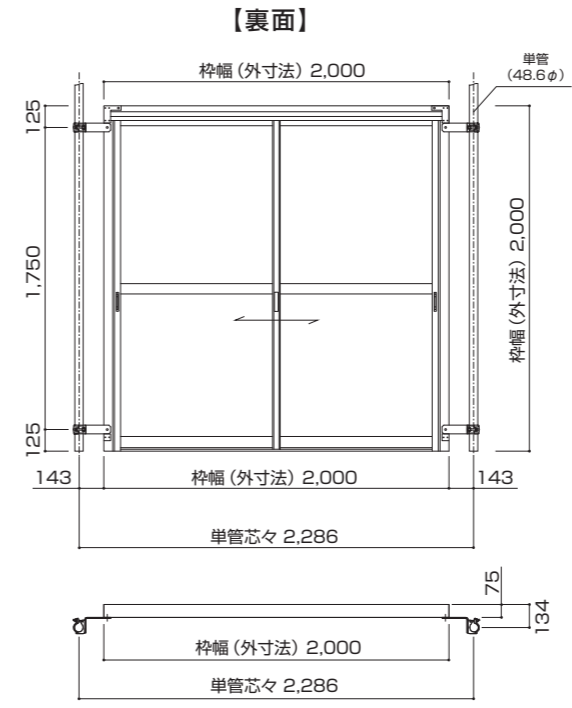

アドフラット引違い戸設置写真 (表側)

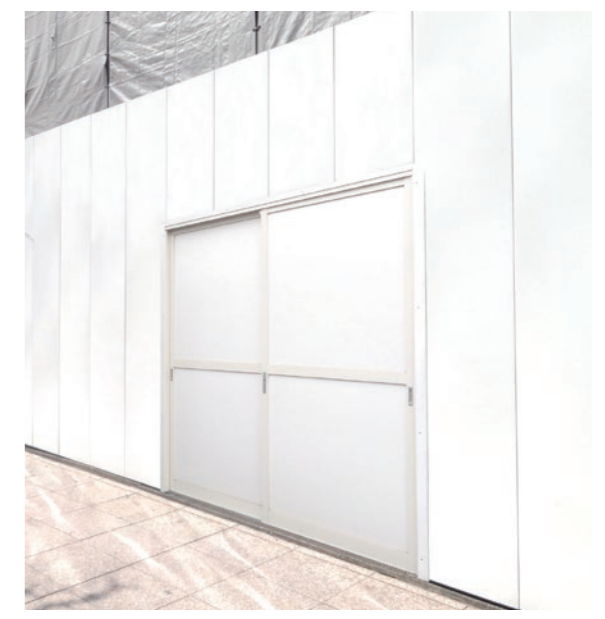

アドフラット引違い戸使用の手引き

ドアパネルの取付け方法と取付け手順

- ① 梱包を開梱し、セット内容物に不足がないか確認してください。
- ② 裏面を上にして、それぞれの部材を表面が傷つかない様に台木等の上へ平置きしてください。(右下写真参照)
- ③ 上枠と左 (右) 枠を合わせ、左 (右) 枠横内側からボルトを通し仮留めしてください。
- ④ 左 (右) 枠プレート穴と上枠の上部穴位置を合せ、ボルト、ナットを取付け、仮留めしてください。
- ⑤ 左 (右) 枠に取付けられたビスを外し、下枠と左 (右) 枠を合せビスを取付けてください。(本締め)
- ⑥ 枠の形を整え、仮留めした上枠と左右枠の組立ボルトを本締めしてください。
- ⑦ クランプ付き取付金具を組立てた枠に取付けてください。(4箇所)
- ⑧ 外枠を持ち上げ、取付金具のクランプを単管下地に固定してください。
- ⑨ 引違い戸の出幅を取付金具のクランプの調整穴で合せボルトで固定してください。(4箇所)
- ⑩ 現場側 (奥) から扉を枠にはめてください。
- ⑪ 扉下部左右のコマ (車輪の高さ) を、扉が水平になる様、調整してください。(右部写真参照)
- ⑫ 扉上部の外れ止めを調整してください。(右部写真参照)
- ⑬ ドアの動作に問題がないか確認してください。

セット内容物

- ① 上枠・下枠・右枠・左枠・左扉・クランプ付きL型金具×4 (上枠全ての穴に接続用ボルトセット、左右枠穴にビスが付属しています。)

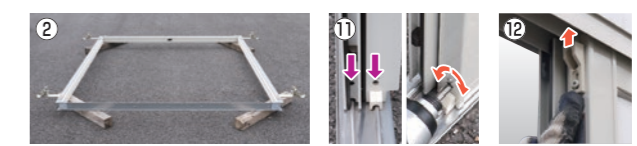
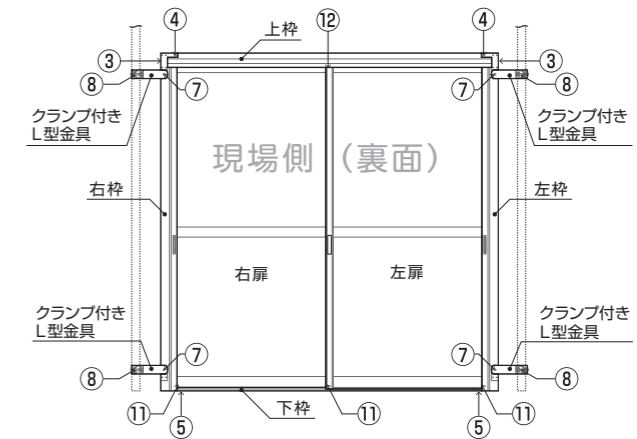

【使用上のご注意】

- 1) 強風が吹きつける恐れのある所には、設置しないでください。扉が外れ、事故や怪我に繋がる恐れがあります。
- 2) レールに衝撃を与えたり、硬い物を当てないでください。扉が外れ、事故や怪我に繋がる恐れがあります。
- 3) 引違い戸に物を立てかけたり寄りかかたりしないでください。扉が外れ、事故や怪我に繋がる恐れがあります。
- 4) 外れ止めを確実に調整してください。扉が外れ、事故や怪我に繋がる恐れがあります。
- 5) 必ず水平に設置してください。扉が動き、怪我をする恐れがあります。
- 6) 固定元となる単管は確実に固定してください。事故に繋がる恐れがあります。
- 7) ワッシャー・スプリングワッシャー等を紛失しない様に注意してください。
- 8) 外枠の持ち運びは、2名以上で行ってください。
- 9) クランプを取付けている調整用のボルトは外さないでください。
- 10) 動きが悪い時は、無理に動作させず、再調整してください。

ドアパネルの主な仕様

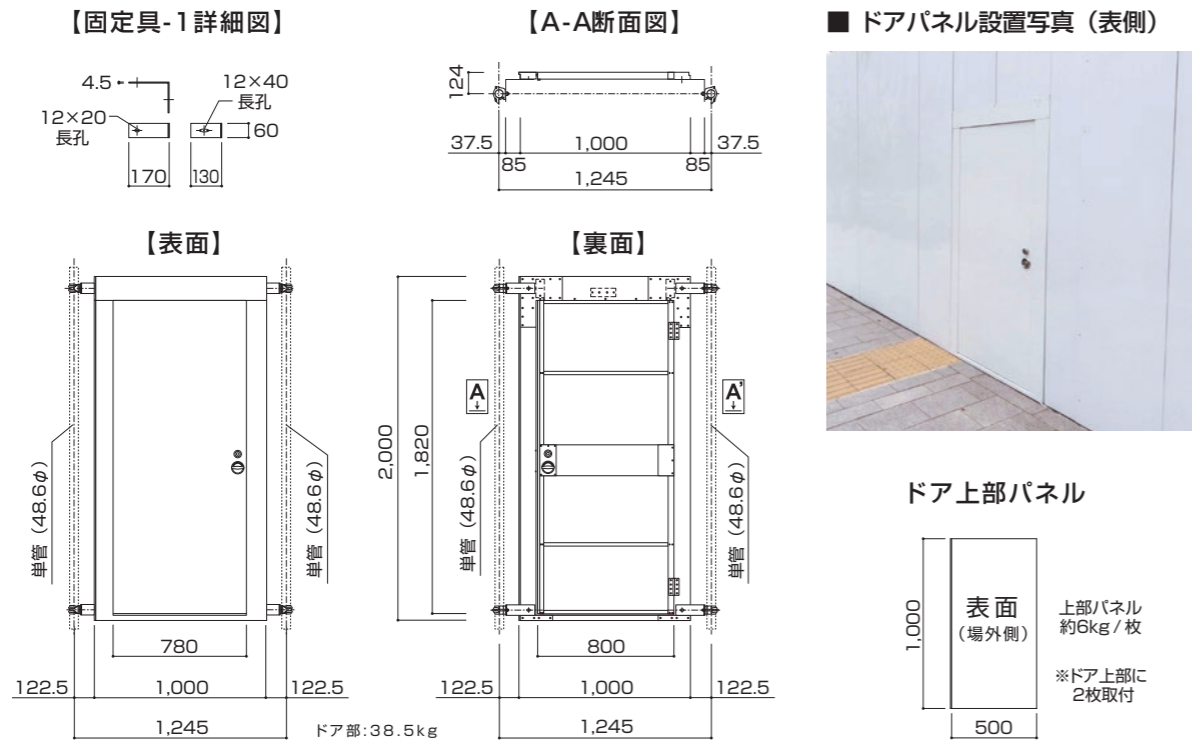

ドアパネル使用の手引き

■ 固定具取付け要領 (イメージ図)

ドアクローザー (オプション) 取付け図

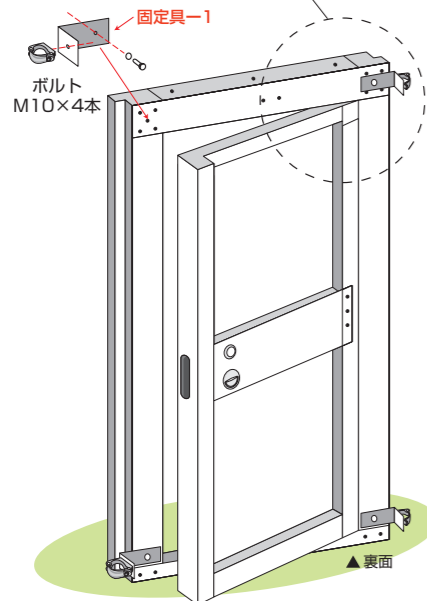
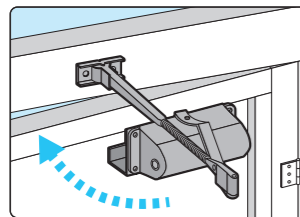

(ドアパネルは、ドア本体とドア枠より構成されます。)

■ ドアパネルの取付け方法と取付け手順

- ① 梱包解体後、地面に水平に仮置きした状態で、ドアパネルの四隅の“固定具-1”をM10ボルトおよび座金にて、所定の位置に仮止めする。
- ② ドアを垂直に立て、左右前後水平になるように調整し、四隅の“固定具-1”を単管に本締めする。(単管への取付け状況は、製品図参照)
- ③ 設置後のドアパネルの上に、アドフラット標準パネルをセットし、金具にて単管に取付け、ドアパネル上部を形成する。(3m高さのアドフラットの場合、1m長さの標準パネルを2枚使用する)

■ ドアクローザー (オプション) の取付け方法と手順

- ① ドアを設置する。
- ② 取付ける前に、ドアパネルが正しく水平に設置されている事を確認する。
- ③ ドアクローザーは、ドアパネル設置完了後、付属のネジにて所定の位置に取付ける。

詳しくは「ドアクローザー取扱説明書」を参照して下さい。

注) 正しく水平に設置されるよう注意して下さい。水平に設置されないと、ドア本体とドア枠に隙間が生じる場合があります。また、クローザーの調整がむずかしくなります。機種によっては、使用できないものがありますので、ドアクローザーは、弊社に御注文頂くか、弊社営業担当者にお問い合わせください。

● ドアパネル本体重量: 38.5kg (H=2000mm)

※ 製品開発上の都合により予告なく仕様を変更することがありますのでご了承ください。

アドフラットドア ボタン錠ドアノブ 補助錠付

防犯性アップ (補助錠)

ボタン錠に合わせ、補助錠が付いているので、防犯性もアップし、不法侵入を格段に抑止します。

扉を閉めると施錠 (ボタン錠)

扉を閉めると自動的に施錠し鍵の掛け忘れを防ぎ、優れた防犯性能を発揮します。室内側からはハンドル操作のみで解錠します。

記憶番号の変更 (ボタン錠)

ドアから製品を外し、室外側本体の裏面に配置しているロックピンを回転させることで記憶番号の変更ができます。

記憶番号が多い (ボタン錠)

記憶番号1桁～12桁まで任意番号組み合わせが4096通りあります。

空錠切替機能 (ボタン錠)

簡単な設定で扉を閉めても鍵がかからない状態【空錠】にできます。入室が多い場合に便利な機能です。(自動施錠タイプに標準設定)

ドアクローザー (オプション)

開けられた扉を自動的に閉めるので作業の円滑性、安全性を高められます。

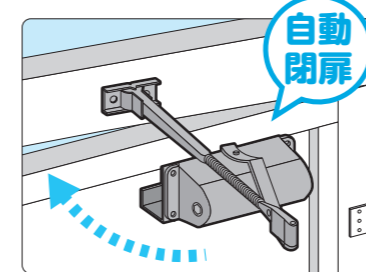

※ アドフラットドア写真は、イメージ合成です。

製品図

単位(mm)

立面図 (ドアパネル部・表)

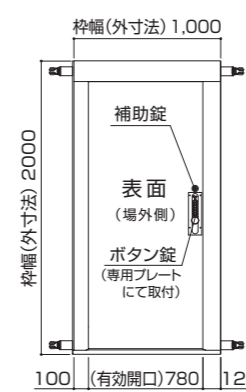

立面図 (ドアパネル部・裏)

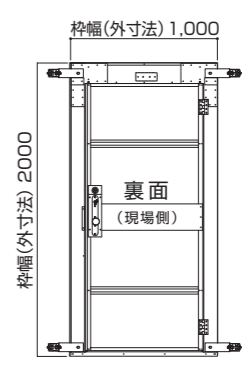

立面図 (ドア上部パネル)

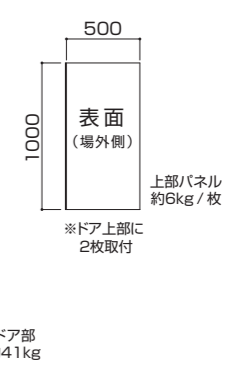

設置図

単位(mm)

平面図 (h3000mm仕様)

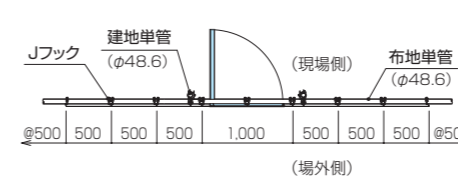

立面図 (現場側・h3000mm仕様)

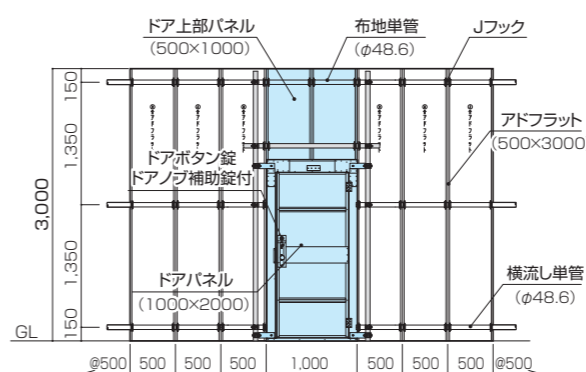

空錠 (鍵がかからない状態) への切替方法

空錠切替プラグで、扉を閉めても鍵がかからない状態【空錠】にすることができます。([Auto Lock]から[Free]) [Free]から[Auto Lock]へは、ドアノブを回したまま、室内側の空錠切替プラグを[Free]から[Auto Lock]にします。

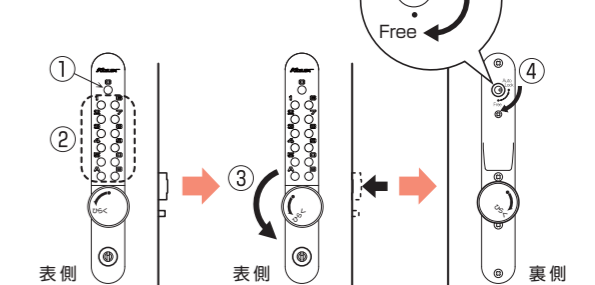

注) 故障の原因となりますので、必ずドアノブを回した状態にして空錠へ切替えてください。

防音マグネットシート後付け手順例（アドフラット高さ3000mm）

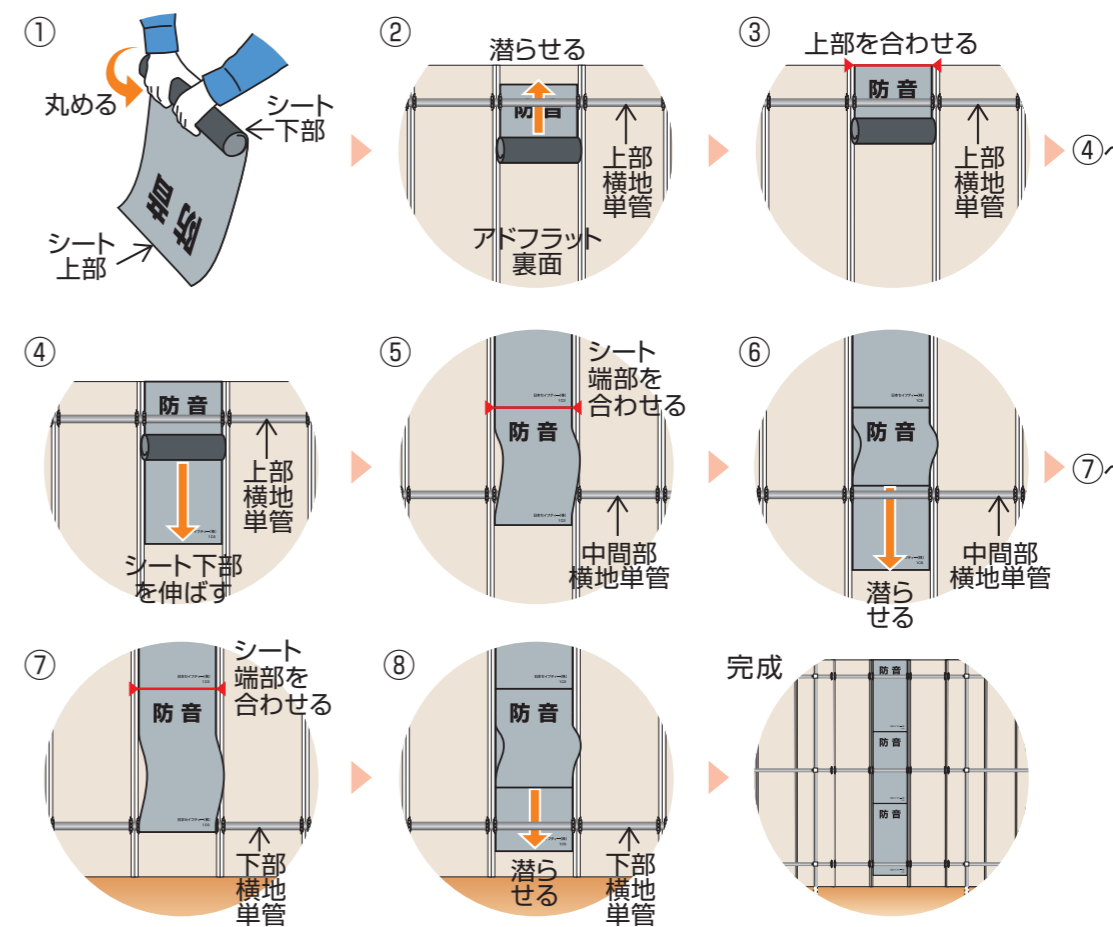

- (準備) アルミ製可搬式作業台を防音マグネットシートを貼付するアドフラットの前にセットする。
- 防音マグネットシートを下部から丸める。
 - 防音マグネットの巻きを緩めながら、最上段の単管を潜らせる。
 - 防音マグネットシート上端とアドフラットの上端を合わせ貼付する。
 - 巻いてある防音マグネットシートを伸ばしながらアドフラットに貼付する。
 - 防音マグネットシート上端を貼付された防音マグネットシート下端に位置を合せながら当て、貼付する。
 - 防音マグネットシートの下端を持ち上げ、単管に潜らせ下へ伸ばし、アドフラットに貼付する。
 - ⑤を繰り返す。
 - ⑥を繰り返す。但し、たわんだマグネットシートをアドフラット面より浮かせながら下へ伸ばし、アドフラットに貼付する。
- ※お願い：返却時に防音マグネットシート(裏面)は、取り外さないでください。

防音アドフラット用マグネット
W350mm×H225mm

防音アドフラット

(オプション販売品)
アドフラット表面に貼るマグネットシートです。

- 【注意事項(貼付時・使用時)】**
- ベアスメーカーや磁気カード、磁気テープ、時計、ハードディスク、フロッピーディスクなど磁気に影響される物を近づけないでください。近づけられた機器に異常が発生する恐れがあります。
 - 強力な磁石(希土類磁石、ネオジム磁石など)や電磁石、高圧線、電気モーターなど高磁力の物を近づけないで下さい。シートの磁界が乱れ、減磁、消磁する恐れがあります。
 - シートに浮きがない様に貼付してください。悪天候時に剥がれる恐れがあります。
 - マグネットシートを強く折らないでください。シートが破断する恐れがあります。
 - マグネットシートは平面に置いてください。変形し、十分な吸着力を発揮出来ない恐れがあります。
 - 地面にマグネットシートを付けないでください。砂鉄等を吸着する恐れがあります。
 - 貼付する際は、貼付面をきれいにしてください。異物により、浮きが発生する恐れがあります。

防音アドフラット

遮音性の向上

アドフラットパネルの特長をそのまま生かしながら遮音性能を更に高めます。

後付けができます

防音マグネットシートは磁力によりアドフラットを現場に設置したあとも簡単に取付け出来ます。

取付け金具不要

アドフラットの裏面に磁力でそのまま取付け出来るので取付け金具は必要ありません。

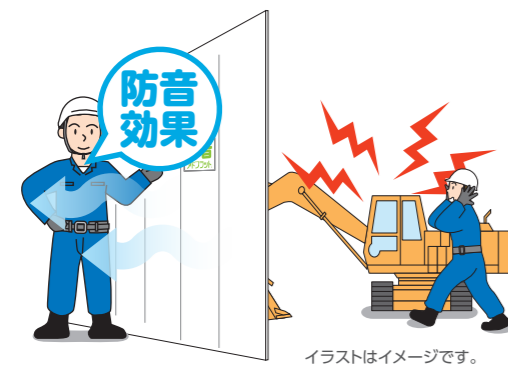

防音アドフラット 高さ3000mm設置例(裏面)



仕様・規格

防音アドフラット

	高さ 3000mm	高さ 2000mm
寸法	巾500mm × 高さ3000mm	巾500mm × 高さ2000mm
重量	約 22.3kg (金具なし)	約 14.8kg (金具なし)
シート使用枚数	3枚	2枚

防音マグネットシート(単品)

寸法	巾450mm × 高さ950mm × 厚み1.1mm
重量	約 1.4kg
材質	マグネット ・ PVCフィルム

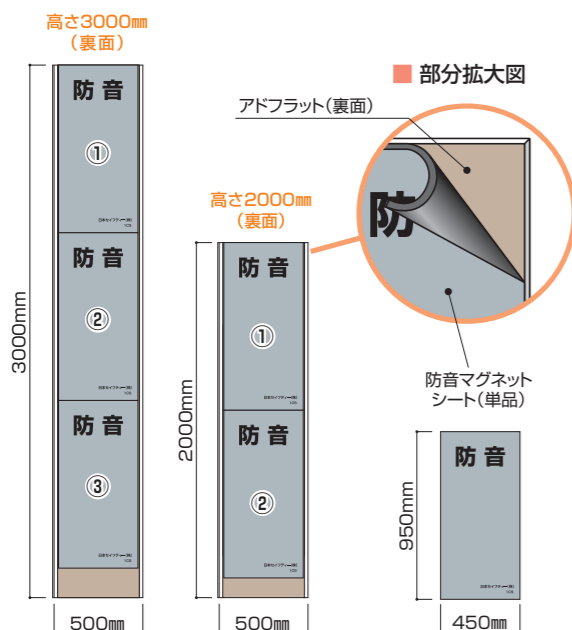

音響透過損失データ

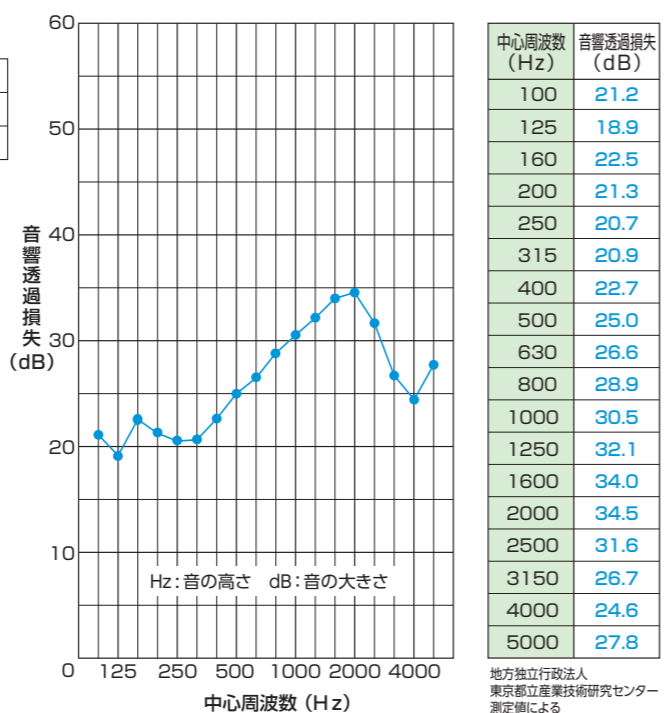

※ データは、アドフラットと防音マグネットシートを併用した時の数値になります。
 ※ 音響性能の試験はJIS A 1416(実験室における音響透過損失測定方法)に定める方法で測定しています。
 ※ 音響透過損失20dB=音の大きさを1/100にします。

デュラカーム® E-fx・TW

騒音(回折音)を抑制する

仮囲い上端で起こるエッジ効果を抑制して、現場外に回り込む音を低減させます。

設置高が低い

プラス約500mmで追加の防音対策が可能なので、圧迫感も少なく、景観への配慮、日照の確保がしやすくなります。

軽量で取付け簡単

パネル重量約8kg/枚で仮囲い上部へ簡単に設置できます。

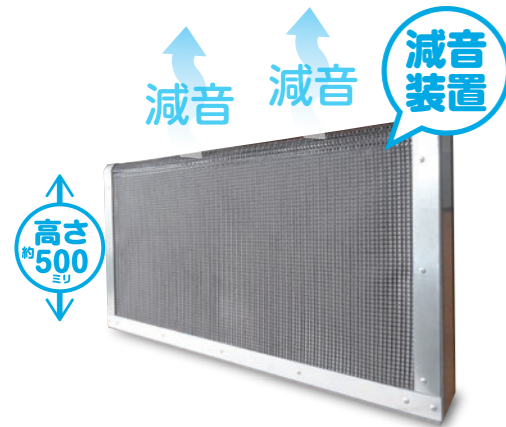

用途(比較イメージ)



E-fx・TW減音効果

■ アドフラット単体の場合

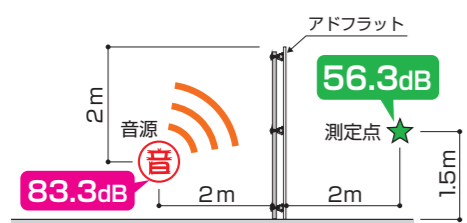

■ アドフラット+デュラカーム® E-fx・TWの場合

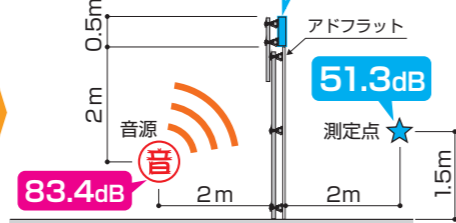

対比
5dB減音
5dBの減音は音の大きさが約半分になる事を表します。

日本環境アメニティ株式会社 電ヶ崎研究所にてピンクノイズ(様々な音響試験で使用される合成音)による音源での測定結果です。数値は実験に基づく結果です。保証値ではありません。

取付方法

※デュラカーム® E-fx・TWは、一般遮音壁の最上段に設置する事により効果を発揮するもので、単独での遮音効果はありません。

■ 平面図

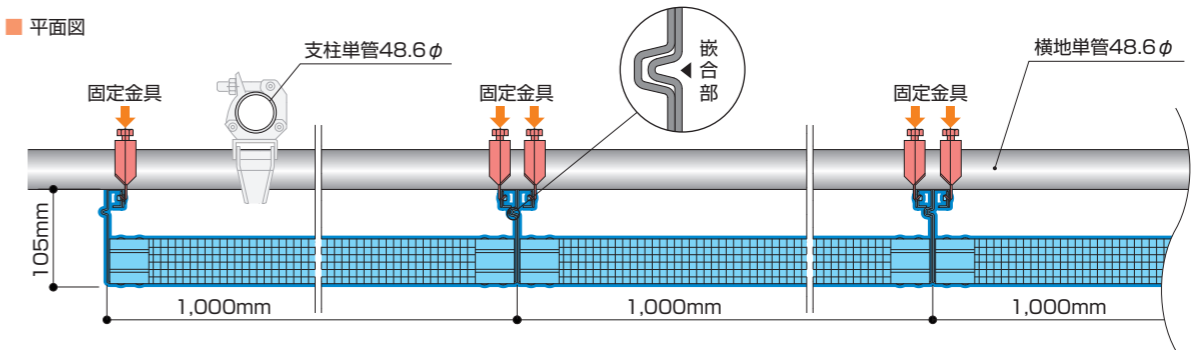

- 支柱単管を仮囲い上端より、400~500mm 高く設置します。
- E-fx取付け用の横地単管を仮囲い上端より70mmと260mmを目安に取付けます。
- 側面図の通り、E-fxのスポンジゴムを下にして、E-fxを仮囲い上端の上に乗せます。
- 固定金具(Jフック)を使用して、パネルと単管を固定します。
- 続けて設置する場合は、E-fxを密着させ、③④を繰り返します。

■ 側面図

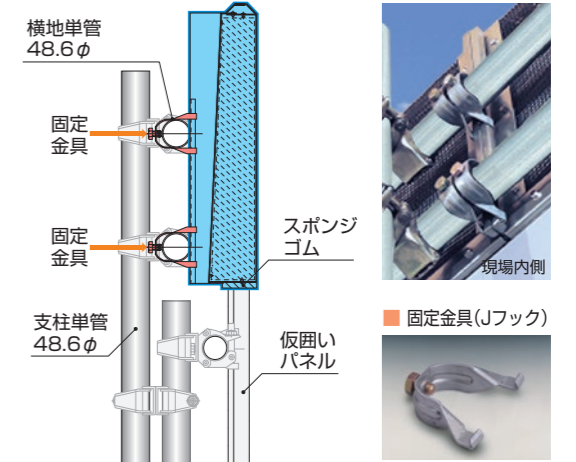

外形寸法図・仕様

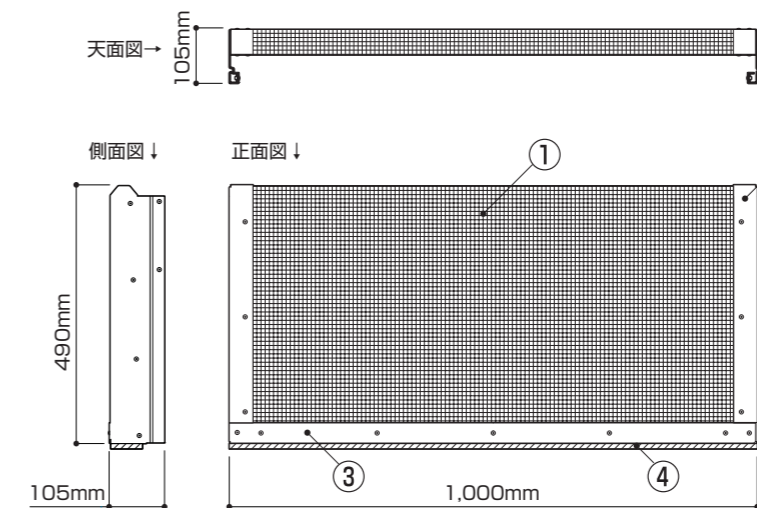

NO.	名称	材質
①	樹脂ネット	高強力 ポリエステル樹脂
②	側面板	高耐候性メッキ鋼板 1.6t K27
③	下 枠	高耐候性メッキ鋼板 0.8t K27
④	緩衝材	スポンジゴム
重量		8.4kg

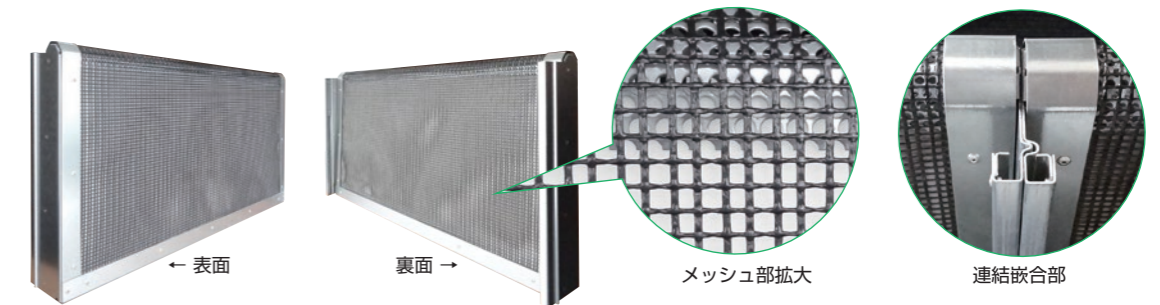

LEDアドサインパネル

高輝度LEDで防犯対策

LEDアドサインパネルは8000ルクスもの照度があります。郊外の工事現場では、歩道を明るく照らす照明となり地域の安全や防犯に配慮している姿勢をアピール出来ます。
※内照部表面より100mm離れて照度計測（当社計測値）

高いアイキャッチ率

アピール力のあるPRツールとしてお使い頂けます。フィルムケースの脱着が容易で、発光部フィルムの交換も簡単です。

安定した照明器具

球切れ等によるメンテナンスが少なく、安定した照明器具です。差込プラグを接続するだけなので、別途電気工事は不要です。

高い安全性

LEDアドサインパネルは正面に出っ張りがなく歩行者の障害にならないように設計されています。発熱量も少なく、人の手が届くような低い位置に設置しても安全です。



※夜間点灯写真は、イメージ合成です。

寸法図

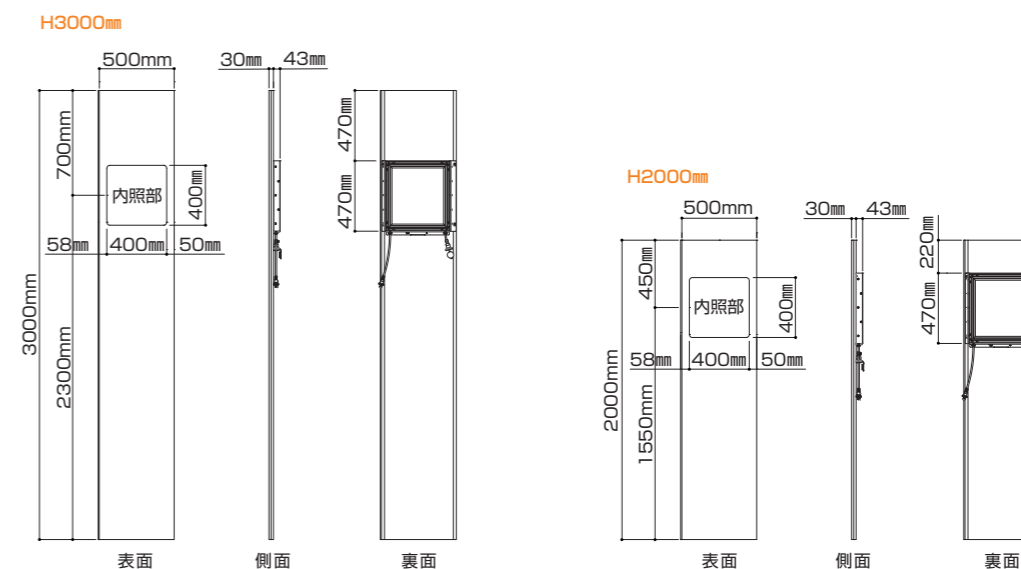

仕様

寸法 (LEDアドサインパネル)	H3000 (2000) mm × W500 mm × D73 mm	
重量 (LEDアドサインパネル)	h3000 : 25.5kg	h2000 : 19.5kg
寸法 (LED電飾部)	W440 mm × H470 mm × D73 mm	
重量 (LED電飾部)	7.5kg	
照度 (表面より100mm)	8000lx 以上	
電源	AC100V±10	0.2A 以下
最大消費電力	28W	
電源線	3P 防滴キャップと防滴コネクタ (連結構造)	
構造	防滴構造 (IP66 相当)	
付属品	連結延長ケーブル (3m) × 1本	

設置図

■ プラグ・コンセントの接続 (裏面・立面図)

製品本体の差込プラグを現場コンセントに接続し点灯させてください。連結ケーブル使用時は、製品同士を連結させた後に現場コンセントへ接続してください。

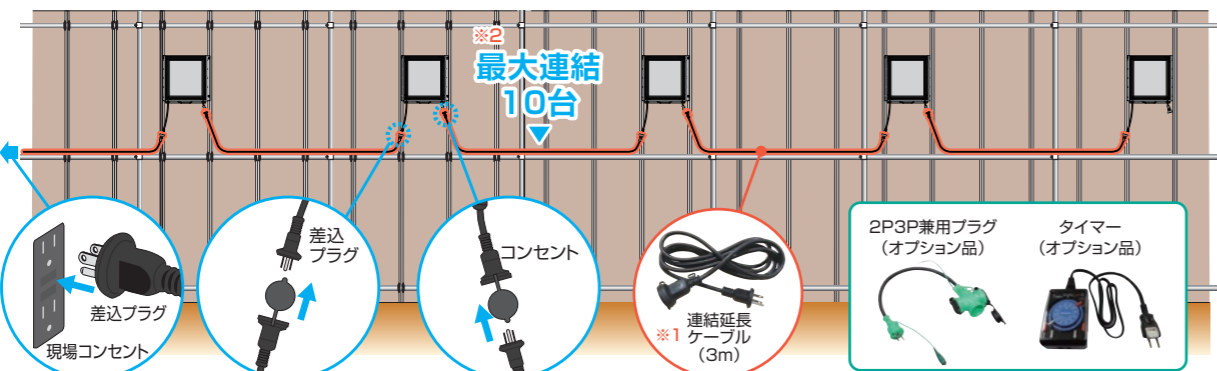

※1 連結延長ケーブルは、LEDアドサインパネル1台に対し、1本付属されています。それ以上必要な場合は、オプション品扱いとして対応させて頂きます。
※2 連結接続数は、電源容量により異なる場合があります。

内照フィルム入替方法

固定金具の掴みを矢印に動かし、ボックスからフィルムケースの①引出し・②取付けを行います。

注) フィルムケースを引き出す際は、フィルムケースが落ちない様、手で支えながら引き出してください。

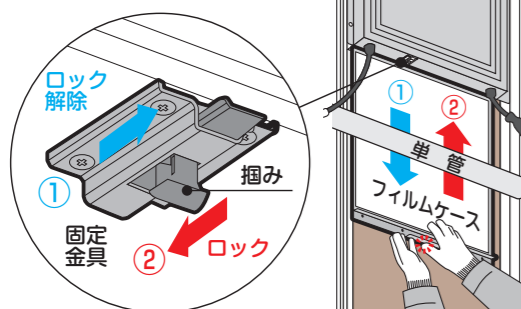

■ ASPフィルム設置

フィルムケース引出し後、フィルムケースへASPフィルムを挟み、ボックスへ取付けてください。

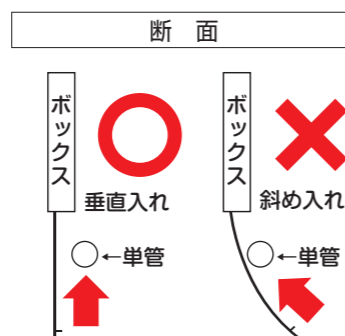

注) フィルムケースは、斜めにせず垂直に出し入れしてください。

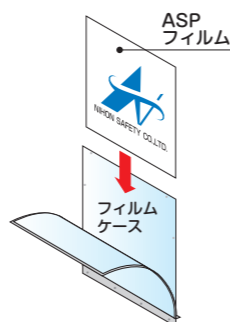

【使用上の注意】

安全に関する記号	記号の意味
危険	取り扱いを誤った場合に死亡若しくは重傷を負う恐れが切迫して生じる内容を示しています。
警告	取り扱いを誤った場合に死亡若しくは重傷を負う恐れがある内容を示しています。
注意	取り扱いを誤った場合に中・軽傷を負う恐れや物的損害が発生する恐れがある内容を示しています。

使用用途 **注意**

● LEDアドサインは、工事現場にて仮設置されるアドサインパネルへ設置する工事現場用照明機器です。それ以外の用途では使用しないでください。

一般事項 **注意**

- ノイズを含む不安定な電源供給は避けてください。電子部品の破損、不点灯の原因となります。
- 強い衝撃や無理な力を与えないでください。電子部品の破損、不点灯の原因となります。
- 使用周囲温度を守ってください。
- 発光面を長時間直視しないでください。

使用上の注意事項 **危険** **警告**

- 使用前に必ず欠落品や異常箇所がないか確認を行ってください。
- ボックス固定金具が完全にフィルムケースを固定していることを確認してください。フィルムケースが脱落するおそれがあります。
- アドサインパネル取付用ネジに緩みがないか定期的に確認してください。LEDアドサインが脱落するおそれがあります。
- お客様での修理/改造は絶対におやめください。感電、火災、破損等の事故に繋がる可能性があります。
- 差込プラグは根元まで差し込んでください。感電、故障の原因となります。
- 連結の取付/取外しの際は元電源を切ってから作業を行ってください。感電の可能性があります。
- この製品は、防爆仕様ではありません。可燃性のある場所での使用は控えてください。火災の危険があります。
- 発煙等、異常が発生した場合は即座に元電源を切って販売元へご連絡ください。
- 2Pコンセントへ直接接続しないでください。差込プラグの折れや曲がりの原因となります。
- ケーブルを強く引っ張る、曲げる、ねじる等しないでください。火災や感電の危険があります。
- プラグを取付けていないコンセントは防雨キャップをしてください。また埃や湿気が多い所での長時間使用は避け、埃を定期的に取り除いてください。感電、火災の危険があります。
- 濡れた手による差込プラグの抜き差しはしないでください。感電、火災の危険があります。
- 屋外での使用時は差込プラグを防滴コンセントに挿してください。感電の危険があります。

一覧表 (商品コード・商品名・寸法・重量)

商品コード	商品名	寸法 (mm)	重量 (kg)
AFW30	アドフラット ホワイト	500 × 3000	18
AFW20	アドフラット ホワイト	500 × 2000	12
AFW-CN30	アドフラット コーナーパネル	180 × 3000	8
AFW-CN20	アドフラット コーナーパネル	180 × 2000	5
AFW-AJ30A	アドフラット 巾調整パネル	520 × 3000	18
AFW-AJ20A	アドフラット 巾調整パネル	520 × 2000	12
AFW-DM30	アドフラット ミニドアパネル	500 × 3000	23.5
AFW-DM20	アドフラット ミニドアパネル	500 × 2000	17.5
ADF-DW20AS	アドフラット ドアパネル	1000 × 2000	38.5
AFW10	アドフラット ホワイト	500 × 1000	6
ADF-HT20N	アドフラット 引違い戸	2000 × 2000	52
ADF-DW20KL	アドフラット ドアボタン錠ドアノブ補助錠付	1000 × 2000	41.3
AF-FCJ	アドフラット用 Jフック	—	0.1
AF-JL	アドフラット用 ジョイント金具L	—	0.16
AF-JS	アドフラット用 ジョイント金具S	—	0.07
AF-KL	アドフラット用 軽量ラック	—	7.5
ADF-T30	アドフラット ツタ	500 × 3000	18
ADF-T20	アドフラット ツタ	500 × 2000	12
ADF-M30	アドフラット 木目調	500 × 3000	18
ADF-M20	アドフラット 木目調	500 × 2000	12
ADF-CO30	アドフラット カラー	500 × 3000	18
ADF-CO20	アドフラット カラー	500 × 2000	12
AF-CL30	アドフラット クリアパネル	500 × 3000	5.8
AF-CL20	アドフラット クリアパネル	500 × 2000	3.9
AF-CL30R	アドフラット クリアパネルR型	280 × 3000	5.8
AF-CL20R	アドフラット クリアパネルR型	280 × 2000	3.9
AFW-1WIN30	アドフラット 上窓のみ	500 × 3000	14
AFW-1WIN20	アドフラット 上窓のみ	500 × 2000	8
AFW-2WIN30	アドフラット 上下2窓	500 × 3000	11.6
AFR-30	アドフラット Rパネル	280 × 3000	18
AFR-20	アドフラット Rパネル	280 × 2000	12
AF-CN30CL	アドフラット コーナークリアパネル	512 × 3000	6.5
AF-CN20CL	アドフラット コーナークリアパネル	512 × 2000	4.4
AFW-MS30	アドフラット メッシュパネル	500 × 3000	12.7
AFW-MS20	アドフラット メッシュパネル	500 × 2000	8.5
ASP30LED	LEDアドサインパネル	500 × 3000	23.9
ASP20LED	LEDアドサインパネル	500 × 2000	17.9
AF-BM30	防音アドフラットマグネットタイプ	500 × 3000	22.2
AF-BM20	防音アドフラットマグネットタイプ	500 × 2000	14.8
AFW-BM	防音マグネットシート	450 × 950	1.4
D-CALM	騒音抑制装置 デュラカームE-fx-TW	W1000 × H490 × D105	8.4
ADF-CNC-M0	コーナークッション マグネットタイプ (青)	320 × 2000	0.86
ADF-CNC-M1	コーナークッション マグネットタイプ (緑)	320 × 2000	0.86
ADF-CNC-M2	コーナークッション マグネットタイプ (グレー)	320 × 2000	0.86

アドフラット 木目調

景観の保護

濃い茶色で木目調の風合いは、都市部だけでなく町並み、山並みの景観とも調和し、各地域の景観条例対策品としても活用いただけます。

反射防止

表面がマット (ツヤなし) なので、太陽光の反射を抑え、眩しさを軽減します。

落ち着いた風合い

まっすぐ綺麗に流れる木目のテクスチャーは落ち着きもあり上品に感じられます。

目立ちにくい汚れ

濃い茶色の木目調なので、雨垂れ、土ぼこり等の汚れも目立ちにくく、美観を維持します。

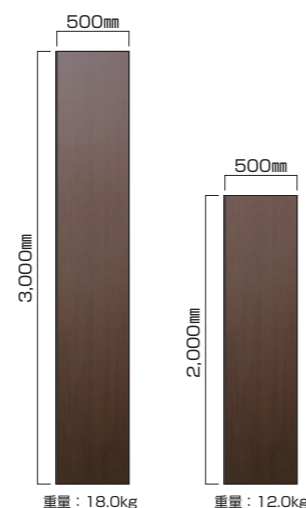

■ 設置イメージ



アドフラット ツタ

景観対策

ツタレンガのフィルムを貼ることで、景観に溶け込みやすく、現場イメージをアップさせます。

実際の壁面写真

ツタとレンガの実際の写真を使用しているため、違和感もなく、自然に感じられます。

目にやさしい

通常の仮囲いに比べ、光の反射を抑え、視覚的にも疲労を軽減することが出来ます。

レンタルが可能

フィルムを貼った仮囲いをレンタル品にてご提供出来ます。

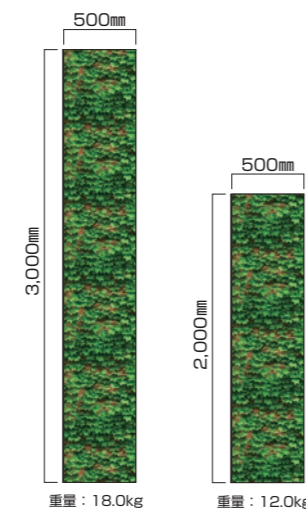

■ 設置イメージ



アドフラット カラー

好きな色に出来ます

現場により、テーマカラーに合わせて指定のオリジナルカラーを作成出来ます。
※近似色の対応になります。

景観条例対策

景観条例により色彩規制のある地域での対策、まちなみの基調色と調和が取れます。

光の反射軽減

通常の白と比べ、色彩のトーンを加えることで、太陽光の反射を軽減することが出来ます。

手間が掛からない

事前に色が焼き付け塗装されているので、通常のアドフラットと同様に設置出来ます。盛りかえ時そのまま移動が可能です。

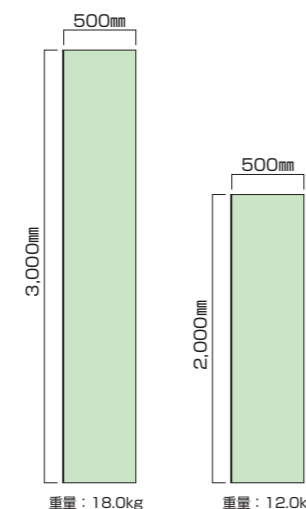

■ 設置イメージ



※アドフラット1枚に対し、単一の色となります。
※指定色は、近似になります。
※製作日数に関しては営業までお問い合わせください。

40(ヨンマル)型

【機器本体】約9.5kg(取付金具除く)

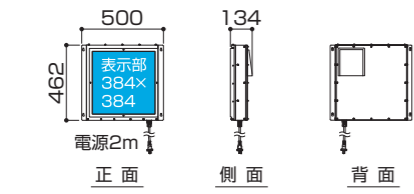

【アドフラット高さ2m設置タイプ】

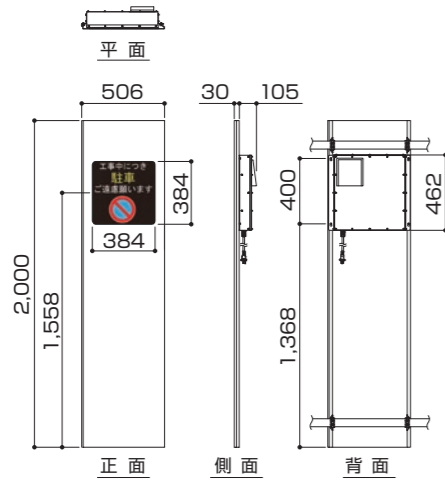

用途

- ・ 工事予定、工事看板の電子化
- ・ 安全・注意看板・社名ロゴ、イラスト等の表示
- ・ 入所方向案内、ゲート番号等の案内表示

【アドフラット高さ3m設置タイプ】

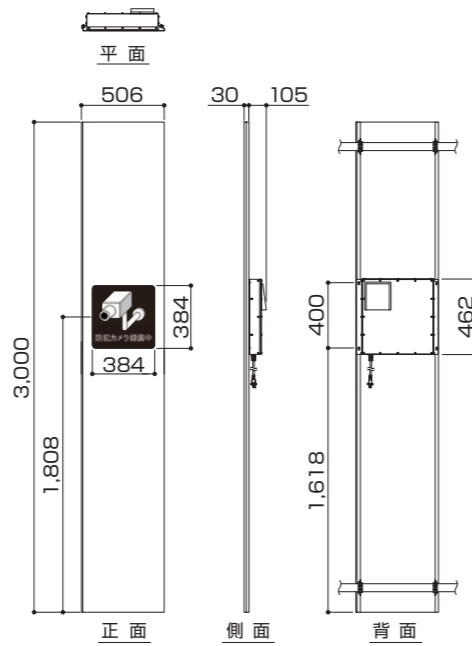

48(ヨンパチ)型

【機器本体】約16kg(取付金具除く)

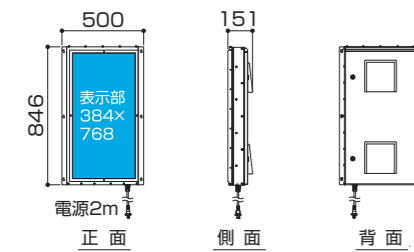

【アドフラット高さ2m設置タイプ】

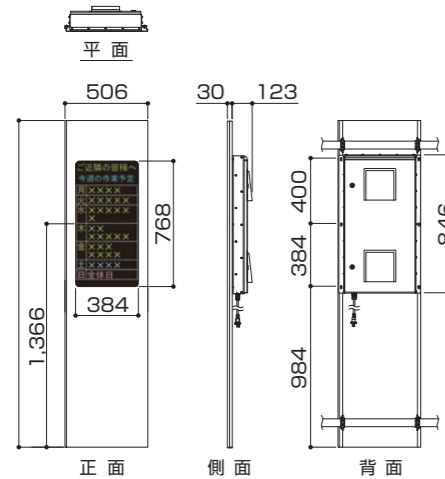

用途

- ・ 週間工程表の電子化
- ・ 工事予定、工事看板の電子化
- ・ 建物完成イメージの表示

【アドフラット高さ3m設置タイプ】

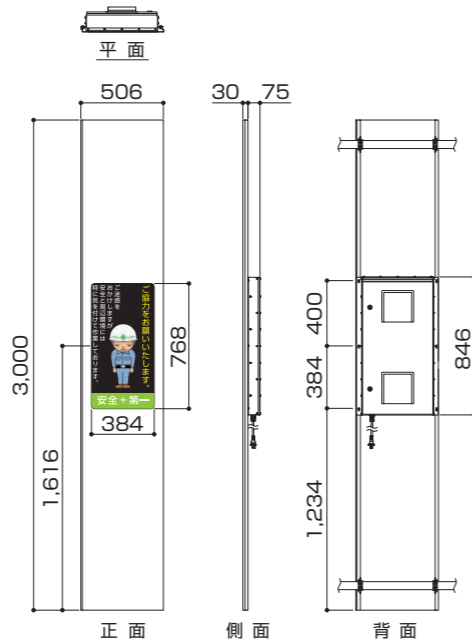

100(イチマルマル)型

【機器本体】約60kg(取付金具除く)

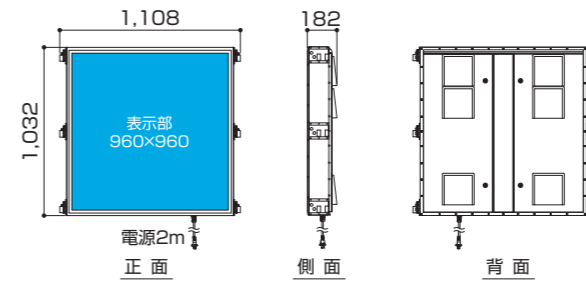

【アドフラット高さ2m設置タイプ】

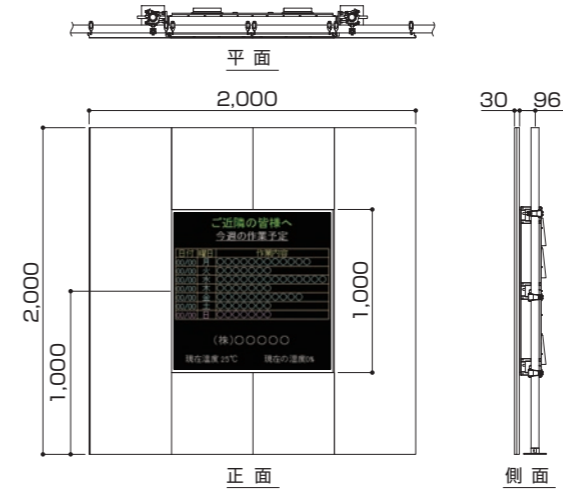

【アドフラット高さ3m設置タイプ】

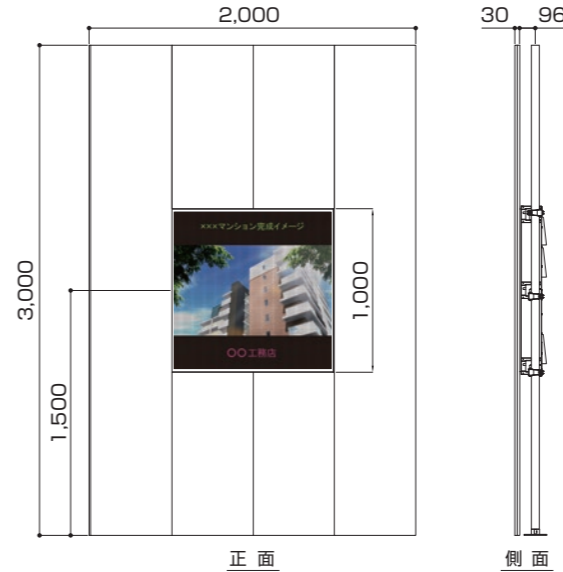

用途

- ・ 週間工程表の電子化
- ・ 工事予定、工事看板の電子化
- ・ 建物完成イメージの表示
- ・ 安全衛生に関する動画表示

※建地単管へは控えをとってください。(下図では省略)

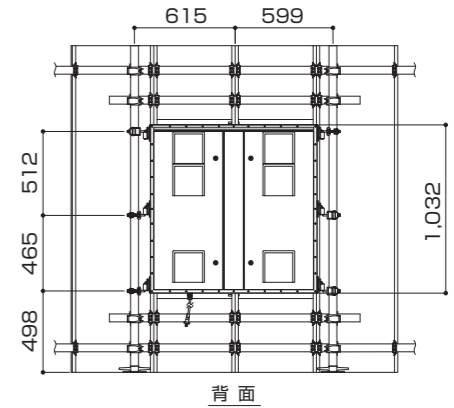

※建地単管へは控えをとってください。(下図では省略)

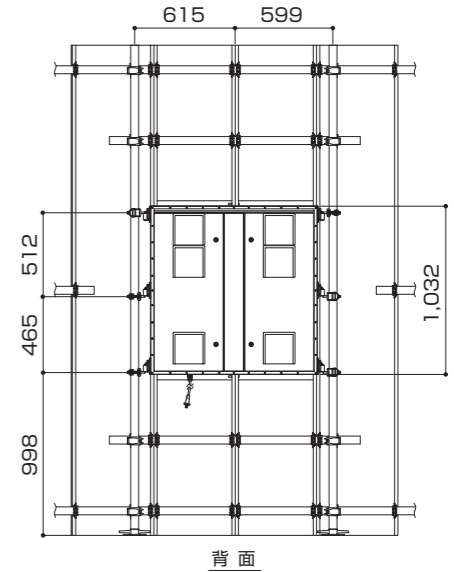

共通仕様

入力電圧	AC100V (アース付き)	使用環境条件	約-10 ~ 40℃
準拠規格	電安法、IEC他	視野角	[水平] ±70° [垂直] ±35°
輝度	~5000cd/m ²	構造	屋外設置用(防滴仕様)
ピクセルピッチ	3.9mm	標準実装センサ	温度センサ、湿度センサ(精度±5℃, %RH, 補正機能付き)
色	RGB	コンテンツ作成	専用アプリケーション(Windows PC専用) ※付属品

※仕様・寸法に関しては変更になる場合がありますので、予めご了承ください。

製品概要

【ねじ施工型・設置部材一覧】40型(ヨンマル)型・48(ヨンパチ)型

● 本体
・40(ヨンマル)型
・48(ヨンパチ)型

● ADFパネル(窓付)
〈40(ヨンマル)型用〉
高さ3m
高さ2m
〈48(ヨンパチ)型用〉
高さ3m
高さ2m

● 取付用ねじ
● 電源ケーブル(3P)
● ファンカバー(大・小)
● 温湿度センサー(48型のみ)
● 変換プラグ(3P→2P)〈オプション品〉

【クランプ施工型・設置部材一覧】100型(イチマルマル)型

● 本体
・100(イチマルマル)型

● ADFパネル ※各2種類ずつ
高さ0.5m (上/下部用)
高さ2m (正面左/右用)
高さ1m (上/下部用)
高さ3m (正面左/右用)

● 養生クランプ
● 電源ケーブル(3P)
● 温湿度センサー
● 変換プラグ(3P→2P)〈オプション品〉

● ファンカバー(大)

■ねじ施工型・設置部材数量表

部材名称		40型	48型	パネル 施工高さ	
		必要数量/台	必要数量/台		
本 体	40型	1	—	—	
	48型	—	1		
ADF パネル (窓付)	40型用	高さ2m	1	2m	
		高さ3m	1	3m	
	48型用	高さ2m	—	1	2m
		高さ3m	—	1	3m
取付用ねじ		4	6	—	
電源ケーブル(AC100V専用/3P/2m)		1	—		
温湿度センサー		—	1		
ファンカバー		(大) 1 (小) 1	2		
コンテンツ作成用 専用ソフトウェア		1	—	—	
変換プラグ(3P→2P)〈オプション品〉		1	—		

■クランプ施工型・設置部材数量表

部材名称		100型	パネル 施工高さ
		必要数量/台	
本 体	100型	1	—
ADFパネル	高さ0.5m	(上部用)	2
		(下部用)	2
	高さ2m	(正面左用)	1
		(正面右用)	1
	高さ1m	(上部用)	2
		(下部用)	2
高さ3m	(正面左用)	1	
	(正面右用)	1	
養生クランプ		6	—
電源ケーブル(AC100V専用/3P/2m)		1	
温湿度センサー		1	
ファンカバー (大)		6	
コンテンツ作成用 専用ソフトウェア		1	—
変換プラグ(3P→2P)〈オプション品〉		1	

梱包形態

40型1台梱包
40型2台梱包
48型1台梱包
100型1台梱包

付属品:電源ケーブル
付属品:電源ケーブル・温湿度センサー

40(ヨンマル)・48(ヨンパチ)型専用
(外形サイズ:縦1098mm×横544mm×高さ140mm)

構 成	本 体		重 量 (kg)
	規 格	数 量	
箱のみ	—	—	4
箱+製品 (本体・電源ケーブル)	40型	1台	16
	48型	2台	28
		1台	25

100(イチマルマル)型専用
(外形サイズ:縦1185mm×横1144mm×高さ159mm)

構 成	本 体		重 量 (kg)
	規 格	数 量	
箱のみ	—	—	7
箱+製品 (本体・電源ケーブル)	100型	1台	63

【使用上の注意】

●記載の内容や仕様に関しては、変更となる場合もありますのであらかじめご了承ください。

安全に関する記号	記号の意味
危険	取り扱いを誤った場合に死亡若しくは重傷を負う恐れが切迫して生じる内容を示しています。
警告	取り扱いを誤った場合に死亡若しくは重傷を負う恐れがある内容を示しています。
注意	取り扱いを誤った場合に中・軽傷を負う恐れや物的損害が発生する恐れがある内容を示しています。

使用用途 ・エルスは、工事現場設置用のLEDデジタルモニターです。それ以外の用途では使用しないでください。

使用上の注意事項

- 注意
 - ノイズを含む不安定な電源供給は避けてください。電子部品の破損、不点灯の原因となります。
 - 発光面を長時間直射しないでください。
 - 表示パネル表面はワイヤブラシなど硬いものでこすらないでください。変形、変色、故障の原因となります。
 - 本製品は精密機器の為、必要以上に力を加えたり、落としたり衝撃を与えないよう注意してください。
 - 高温多湿の場所、長時間直射日光の当たる場所での使用・保管は避けてください。
- 警告
 - 使用前に必ず欠落品や異常箇所がないか確認してください。
 - お客様による修理/分解/改造は絶対におやめください。感電、火災、破損等の事故に繋がる恐れがあります。
 - 本体設置後は、取付部材に緩みがないか定期的に確認してください。本体が落下する恐れがあります。
 - 差込プラグは根元まで差し込んでください。感電、故障の原因となります。
 - 2Pコンセントへ直接接続しないでください。差込プラグの折れや曲がりの原因となります。
 - ケーブルを強く引っ張る、曲げる、捻じる等しないでください。火災や感電の危険があります。
 - コネクタ、USBを取付けていない接続口は防水キャップをしてください。
 - また、埃や湿気が多い所での長時間使用は避け、埃を定期的に取り除いてください。感電、火災の危険があります。
 - 可燃性、引火性のある場所での使用は控えてください。火災の危険があります。
 - 振動、衝撃、粉塵、腐食性ガス、可燃ガスの影響を受ける場所では使用・保管をしないでください。異常発熱や火災の原因となります。
 - 温度差の激しい環境下、極端に湿度の高い環境下では使用しないでください。漏電、故障の恐れがあります。
 - 本体下部へ故意に水を直接かけたりしないでください。火災、感電、故障の恐れがあります。
 - 濡れた手による差込プラグの抜き差しはしないでください。感電、火災の危険があります。
 - 発煙等、異常が発生した場合は即座に元電源を切って販売元へご連絡ください。
 - 電源は必ず指定された電圧のコンセントに接続してください。火災、故障の危険があります。

【LEDデジタルモニターエルスは、動産総合保険に加入済みです。】

偶然な事故によって保険の対象とする動産に発生した損害に対して損害保険金で補償します。
(●火災 ●落雷 ●破裂 ●爆発 ●他物の落下・飛来・衝突 ●輸送用具の脱線・転覆・沈没・座礁 ●建物の崩壊 ●盗難 など)

騒音計システム振動計レベル計システム (アドフラットエルス専用)

LED表示板(エルス)

騒音や振動を自動で測定し、アドフラットエルスに騒音、振動レベルをリアルタイムで表示するシステムです。

アレンジ表示可能

騒音振動計以外も表示ができるので、情報量も多く、現場状況に合わせた掲出が可能です。

結果を自動収録

SDカード(512MB)が内蔵されており、計測結果を自動収録することができます。

風雑音を軽減

全天候ウィンドスクリーンを装備しており、風のある屋外でも風雑音を軽減できます。

延長ケーブル

各センサーケーブルは最大100mまで延長が可能です。

後付け可能

40、48、100型を導入済の現場でもこのシステムを後付け出来、騒音振動のレベル値を含めたコンテンツの表示が可能です。

アドフラット設置(表面)

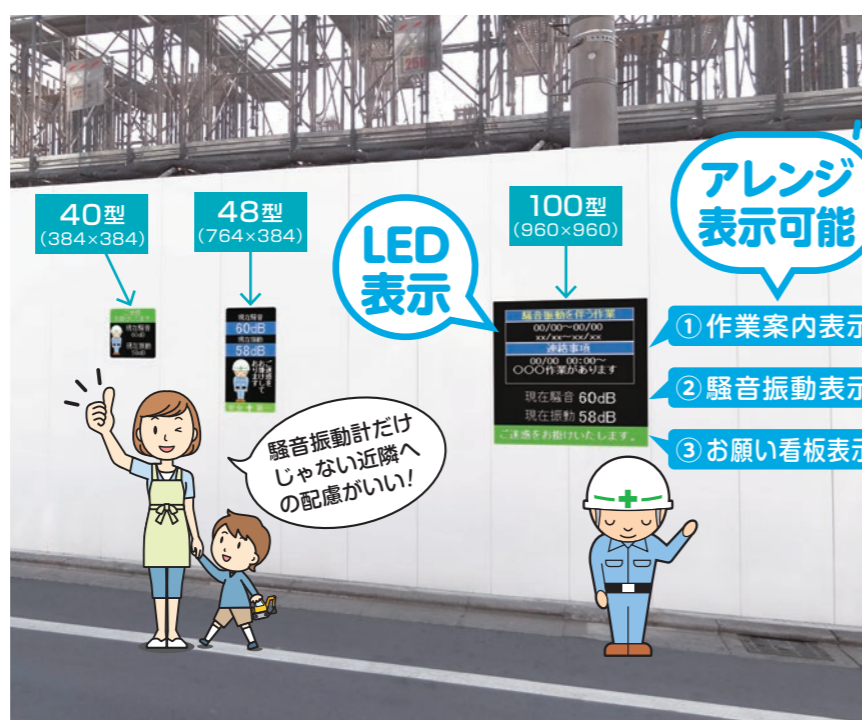

()内寸法はmm

アレンジ表示可能

- ① 作業案内表示
- ② 騒音振動表示
- ③ お願い看板表示 etc.

騒音振動計だけじゃない近隣の配慮がいい!

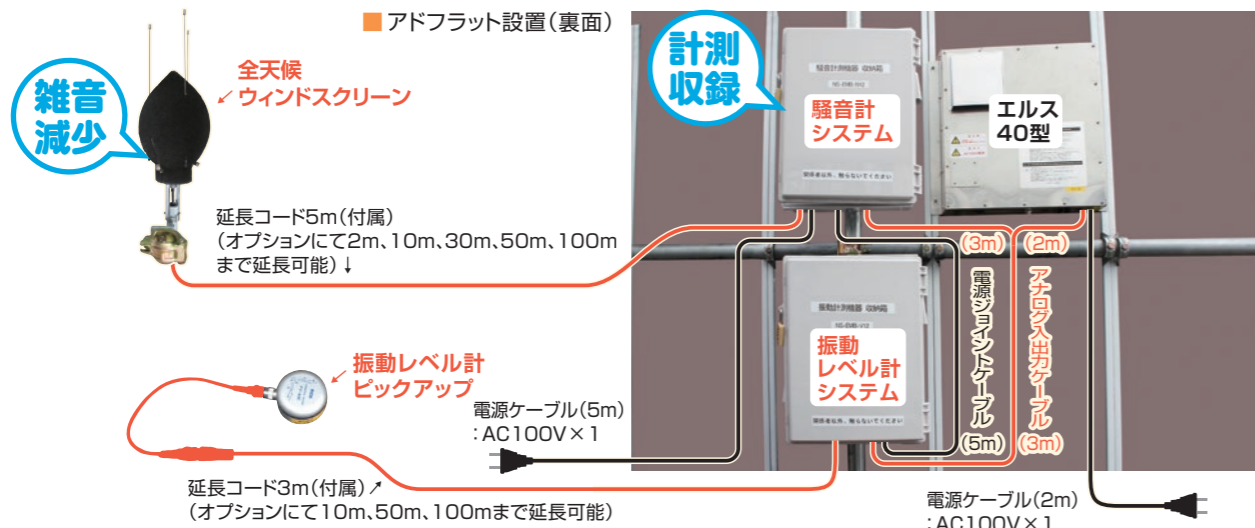

アドフラット設置(裏面)

雑音減少
全天候ウィンドスクリーン

延長コード5m(付属)
(オプションにて2m、10m、30m、50m、100mまで延長可能)↓

振動レベル計ピックアップ
電源ケーブル(5m): AC100V×1

延長コード3m(付属)
(オプションにて10m、50m、100mまで延長可能)

電源ケーブル(2m): AC100V×1

サンプルコンテンツ

()内寸法はmm

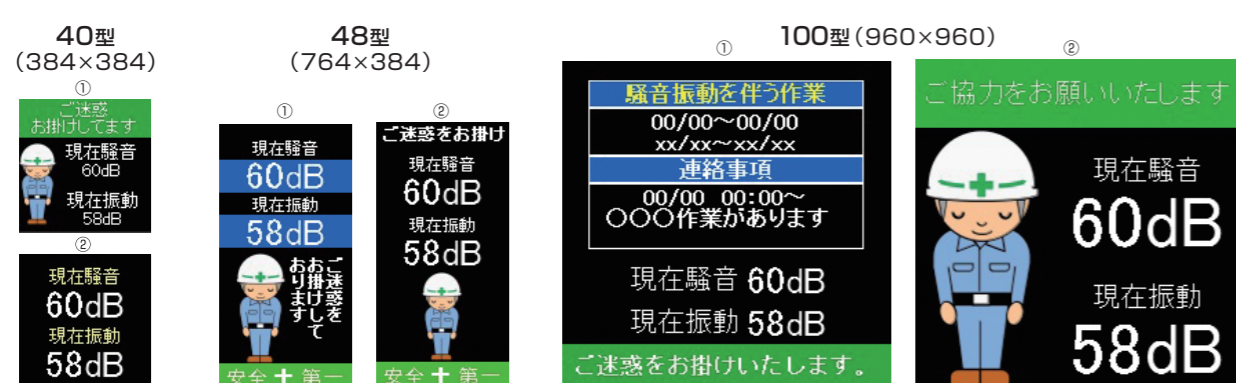

梱包形態

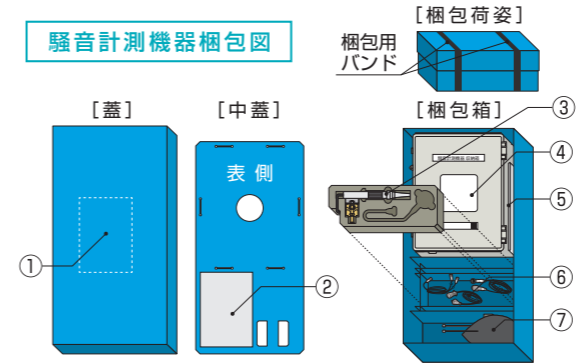

- ① 騒音計測機器梱包図
- ② アドフラットエルス専用騒音計システム・振動レベル計システム使用マニュアル
- ③ ウィンドスクリーン取付金具セット(上段)
- ④ 騒音計収納ボックス
- ⑤ 工事現場用LEDデジタルモニター「エルス」ソフトウェア使用手順書
- ⑥ ・アナログ出力ケーブル5m・マイクロホン延長コード5m・電源ケーブル5m(下段)
- ⑦ 全天候ウィンドスクリーン本体

(外形サイズ:縦855mm×横450mm×高さ287mm)

構成	箱のみ	箱+製品(梱包物)
重量(kg)	4.06	13.38

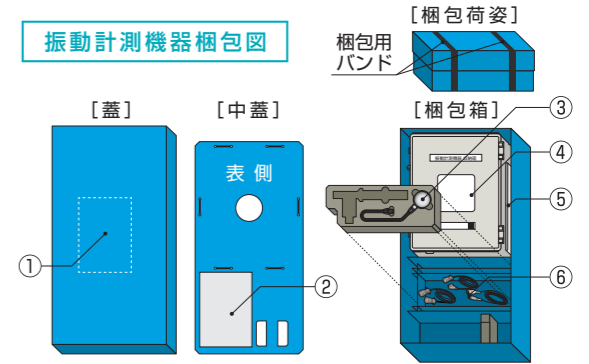

- ① 振動計測機器梱包図
- ② アドフラットエルス専用騒音計システム・振動レベル計システム使用マニュアル
- ③ 3方向振動ピックアップ(上段)
- ④ 振動計収納ボックス
- ⑤ 工事現場用LEDデジタルモニター「エルス」ソフトウェア使用手順書
- ⑥ ・電源ジョイントケーブル5m・振動レベル計用延長コード3m・電源ケーブル5m(下段)

(外形サイズ:縦855mm×横450mm×高さ287mm)

構成	箱のみ	箱+製品(梱包物)
重量(kg)	4.06	12.38

特定建設作業に係る規制基準値【敷地境界における基準値】

制の種別	地域の区分	騒音	振動
基準値	[1][2][3]	85dB	75dB
作業時間	[1]	午後7時～翌日の午前7時の時間内でないこと	
	[2]	午後10時～翌日の午前6時の時間内でないこと	
1日あたりの作業時間	[1]	10時間を超えないこと	
	[2]	14時間を超えないこと	
作業期間	[1][2][3]	連続6日を超えないこと	
作業日	[1][2][3]	日曜日その他の休日でないこと	
備考	[1] 地域:	第一種低層住居専用地域、第二種低層住居専用地域、第一種中高層住居専用地域、第二種中高層住居専用地域、第一種住居地域、第二種住居地域、準住居地域、田園住居地域、近隣商業地域、商業地域、準工業地域、都市計画区域で用途地域	
	[2] 地域:	工業地域及び工業専用地域のうち、学校、保育所、病院・診療所(患者の入院施設を有するもの)、図書館、特別養護老人ホーム及び、幼保連携型認定こども園の敷地の周囲80mの区域	
	[3] 地域:	工業専用地域([1]地域のイの区域を除く。)	

仕様

騒音計システム	
測定器	リオン製 NL-42 (型式承認番号 第TS163号)
表示範囲	0~100 dB
記録方法	SDカード(512MB)
電源	AC100V
消費電力	3W
使用温度範囲	-10℃~50℃
サイズ	W380×L460×T160 (クランプを除く)
重量	6.2kg

振動レベル計システム	
測定器	リオン製 VM-55 (型式承認番号 第TW161号)
表示範囲	0~100 dB
記録方法	SDカード(512MB)
電源	AC100V
消費電力	4W
使用温度範囲	-10℃~50℃
サイズ	W380×L460×T160 (クランプを除く)
重量	6.5kg

さまざまな音のレベル(騒音規制値85dB)

音響パワー(W)	音圧(Pa)	騒音レベル(dB)	騒音の大きさの例
10 ⁻¹²	2×10 ⁻⁵	0	1kHzの最小可聴値
10 ⁻¹⁰	2×10 ⁻⁴	20	ささやき声 (10-20dB)
10 ⁻⁸	2×10 ⁻³	40	静かな室内 (30-40dB)
10 ⁻⁶	2×10 ⁻²	60	通常の会話 (50-70dB)
10 ⁻⁴	2×10 ⁻¹	80	幹線道路沿い (70-80dB)
10 ⁻²	2×10 ⁰	100	近傍で聴く大型トラックの走行通過時音 (90-105dB)
10 ⁰	2×10 ¹	120	近傍で聴くジェット機の離陸音 (100-120dB)
10 ²	2×10 ²	140	音として聴ける限界 (130-135dB)

(2019年 理科年表より引用)

振動レベルと震度の目安(振動規制値75dB)

振動レベル	55dB以下	55~65dB	65~75dB	75~85dB	85~95dB	95~100dB
震度	0(無感)	1相当(微震)	2相当(軽震)	3相当(弱震)	4相当(中震)	5弱相当(強震)

(気象庁、環境省資料より引用)

- 【使用上の注意】
- 1) 本器を落としたり、振動、衝撃を加えないでください。
 - 2) エルス本体と騒音計の接続コードは5m、振動計の接続コードは3mが標準仕様となっております。
 - 3) 分解、改造はしないでください。特に測定器の改造は型式承認品および検定品となりますので、ご注意ください。
 - 4) 振動計のピックアップは、不同沈下が起こらないよう安定した地盤でご使用ください。
 - 5) コードやケーブルを持って引き抜くなど無理な力をかけないでください。
 - 6) 各センサーケーブル延長の際は、現場状況を事前にご確認ください。

リバーシブルガードフェンス (トラ-SAFETY) (空-山)

■ トラ-SAFETY ■ 空-山

サイズ	H1,800 mm × W1,800 mm	重量	15.1kg	材質	スチール
-----	-----------------------	----	--------	----	------

扉付きリバーシブルガードフェンス (トラ-SAFETY 扉付) (空-山 扉付)

■ トラ-SAFETY 扉付 ■ 空-山 扉付

サイズ	H1,800 mm × W1,800 mm	重量	21.7kg	材質	スチール
-----	-----------------------	----	--------	----	------

ガードフェンス全網

サイズ	H1,800 mm × W1,800 mm
重量	17.5kg
材質	スチール

ガードフェンス全網扉付

サイズ	H1,800 mm × W1,800 mm
重量	21.7kg
材質	スチール

フェンス用ブロック使い方

フェンス用ブロックの穴の空き幅が異なります。空き幅が広い箇所に設置すると連結金具が取り付けられないのでやめてください。

フェンス関連

■ フェンス連結金具 ■ フェンス連結金具 クランプ付き ■ フェンス用ブロック W290×D140×H90mm 重量: 9.5kg

■ H鋼用フェンスサポート ■ H鋼用金具(S) ■ H鋼用金具(S)設置イメージ

■ H鋼用金具(L) ■ H鋼用金具(L)設置イメージ

目隠しシート (オプション)

■ 白無地 (紐12本付) サイズ: H950×W1,720 mm

■ 安全第一 (紐12本付) サイズ: H950×W1,720 mm

■ 扉用固定側 (紐8本付) サイズ: H895×W880 mm

■ 扉用ドア側 (紐8本付) サイズ: H895×W780 mm

■ フェンスシート下部 (紐10本付) サイズ: H550×W1,720 mm

プラスチックフェンス

■ プラスチックフェンス サイズ: H1,180×W1,000×t45 mm

■ プラフェンス 兼用ブロック W244×D144×H119 mm 重量: 10kg

■ プラスチックフェンス用 ジョイント

バリケード / コーン / 照明

■ コーンバー サイズ: φ34×2,000 mm

■ MAスタンド (単管バリケード) サイズ: 600×790 mm 重量: 4kg

■ MAスタンド プラスチック (単管バリケード) サイズ: 630×835 mm 重量: 2kg

■ スコッチカラーコーン赤/白(ウエイト入り) サイズ: 350×350×700 mm 重量: 3.5kg

■ ピカチューブ 10M サイズ: 10m 発光部: 赤 LED 48 個 電源: 100V

* 単管パイプは、お客様にてご用意ください。

アドフラットの開梱手順

① 梱包されたアドフラットの軽量ラック、オス側を持ち上げるようにラックの下へバタ角 (60~70ミリ角) 等を敷いて下さい。

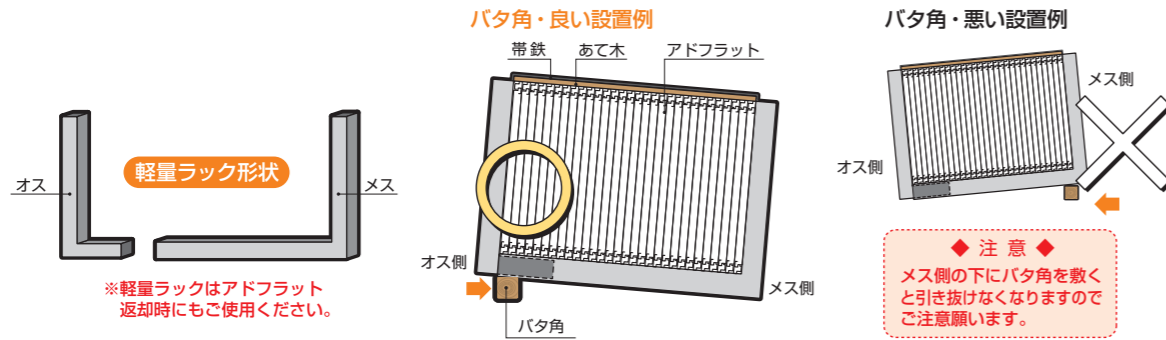

② ラック組されているアドフラットの帯鉄をバンドカッター等で切断して下さい。

※切断した帯鉄で怪我をする恐れがありますので、外側に折り曲げる等適切に処理をしてください。

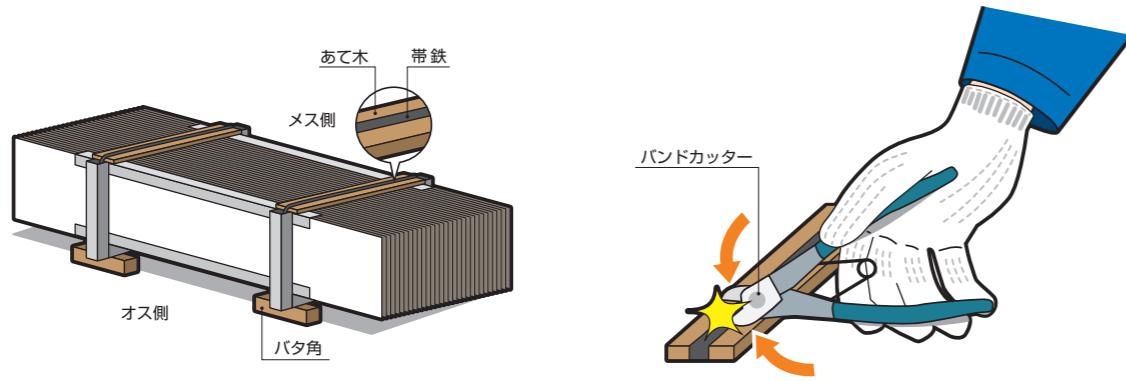

③ ラックのオス側を手前に引き抜いて下さい。手で外れない場合には、オス側のラックの下の凹みにボール等を入れ、手前引き抜いて下さい。

※ラックの端部が鋭利になっており、怪我をする恐れがあります。軍手等の保護具を必ず着用してください。

※ボールを使って引き抜く際に、力を掛け過ぎるとラックがバタ角から落ちてしまうことがあります。ご注意ください。

※体重を掛けて、一気に引き抜くと転倒の恐れがあります。ご注意ください。

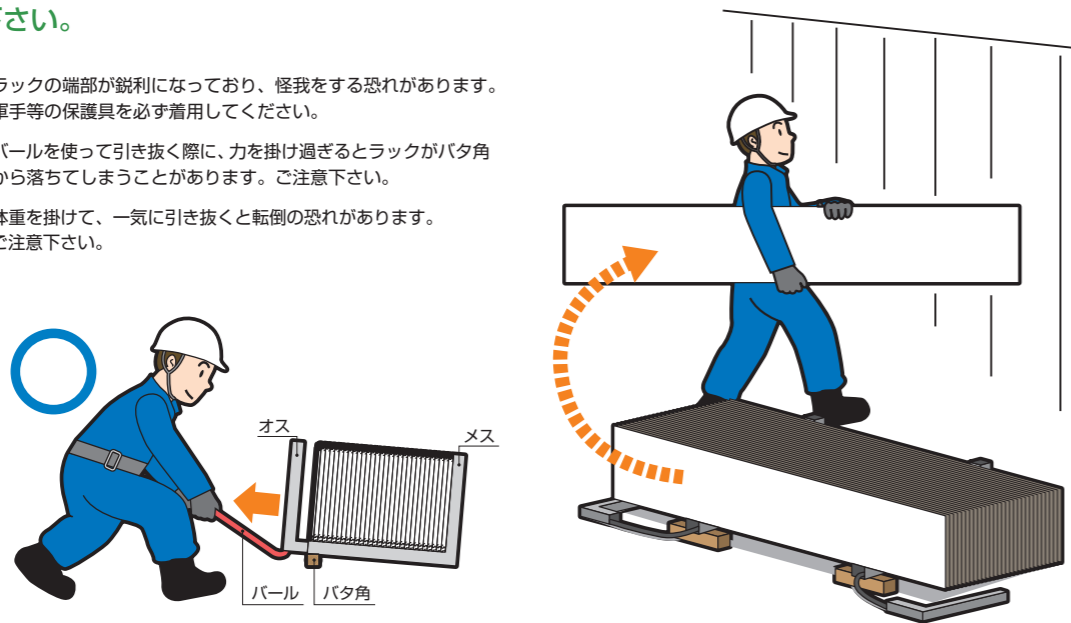

④ アドフラットパネルを1枚ずつ取り出してご使用下さい。

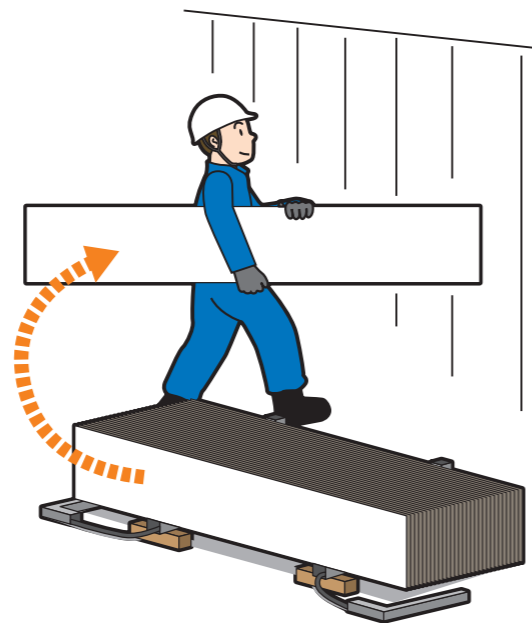

返却時のお願い

1束25枚以内
1束最大25枚にしてください。

最大25枚

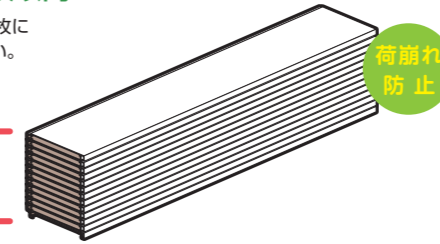

束の両端に番線を掛ける

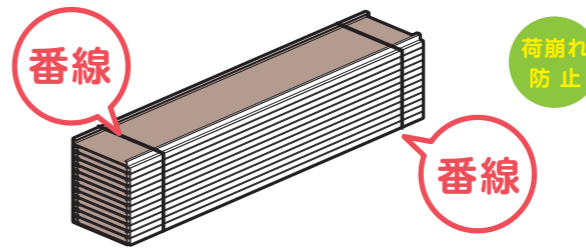

金具類は袋に入れて返却

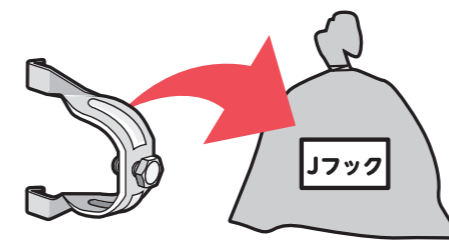

直置きしない

スリングベルトを通すために必ず角材などを敷いてください。

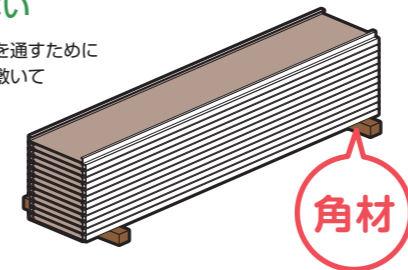

引き上げる場所に車輛のスペースを確保

引き上げるアドフラットが車輛から離れていると重量物の引き上げができません。



束の高さ(枚数)長さ(2m/3m)を揃える

高さを均等に揃えてください。2mと3mを分けて束にしてください。

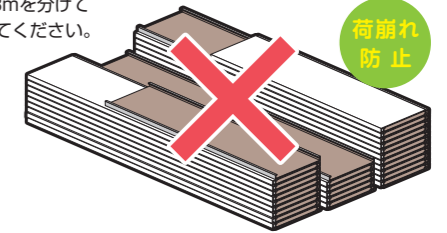

ドア・ミニドアパネルは上に積む

ドアパネル・ミニドアパネルはアドフラットの下に入れると破損の原因になります。

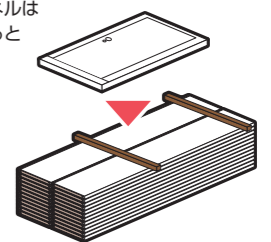

平坦な場所に置く

アドフラットは平坦な場所に置いてください。吊り作業時にアウトリガーを張り安定させます。



束と束の間隔を空ける

複数束を引き上げる際は束と束の間隔に人が入れるスペースを開けてください。

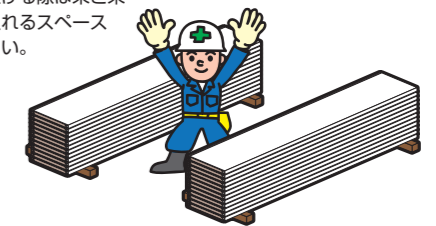

吊具は必ずスリングベルトを使用

ワイヤーで吊ると滑り危険なため、必ずスリングベルトをご使用ください。

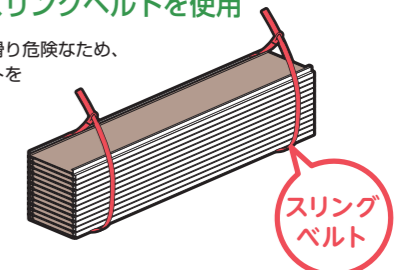

サイクルゲートシリーズ (キャスタータイプ)

サイクルクロスゲート CXGAシリーズ (パネルなし)

20シリーズ



15シリーズ



サイクルキャスターゲート CCGAシリーズ (パネルあり)

20シリーズ



30シリーズ



サイクルゲートシリーズ (門型タイプ)

柱付き (基礎あり) タイプ

サイクルパネルゲート CYG

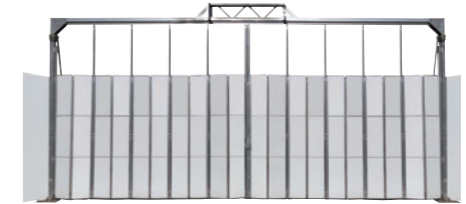

サイクルメッシュゲート CYG-P



柱なし (基礎なし) タイプ

サイクルライトゲート CLG



サイクルメッシュライトゲート CLG-P



サイクルシートライトゲート CLG-S



サイクルクロス(キャスター)ゲート

サイクルクロスゲートは、耐久性を追求した独自の部材断面と高強度材質のアルミ合金を使用。軽量で耐久性、操作性、美観に優れた高機能クロスゲートです。

強く軽いアルミ製

スリムで軽量のアルミ製鋼材を使用し、ゲートの支柱には強度に優れたC型鋼を採用しました。収納時は、コンパクトに折りたたんで省スペース。



ゲートをしっかり固定

落とし棒を標準装備しているので誤移動を防ぎ、安全性を確保しました。



ストッパー付きキャスター

荒れた路面でも扱いやすい100mmφ。ストッパー付きなので誤移動を防ぎます。



優れた美観を実現

美観・耐腐食性に優れたアルマイト加工部材を使用しています。

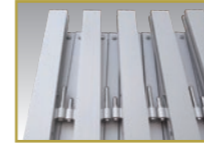

サイクルクロスゲート (CXGA)

サイクルクロスゲート (CXGA-1545)



サイクルクロスゲート (CXGA-2054)



サイクルキャスターゲート (CCGA)

サイクルキャスターゲート (CCGA-2036) ×2基



サイクルキャスターゲート (CCGA-3036)



標準品部材 (サイクルクロスゲート CXGA-20シリーズ)



施錠部詳細

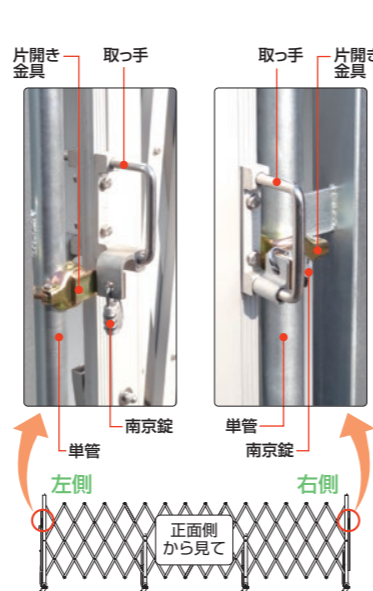

サイクルクロスゲート関連寸法図

サイクルクロスゲート (CXGA-2036)

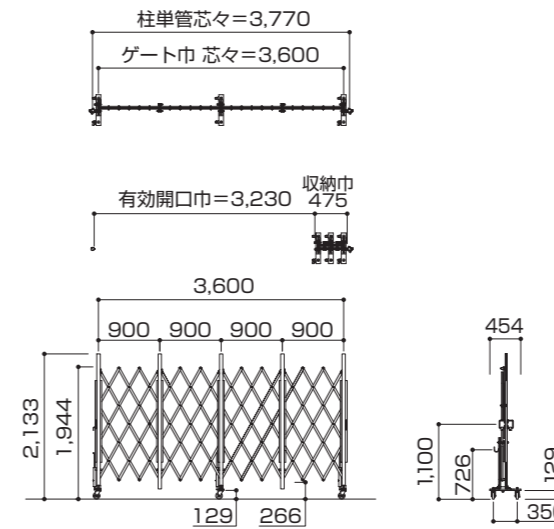

サイクルクロスゲート (CXGA-2027 + CXGA-2027)

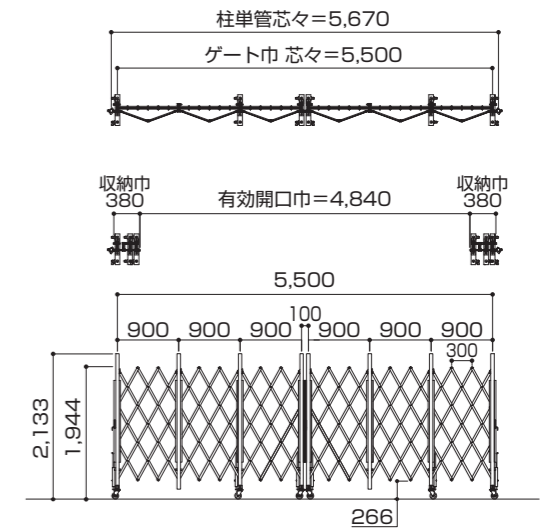

■ 規格物性 (サイクルクロスゲート・CXGA-20シリーズ) H2,133mm

品番	スパン	サイズ (mm)	有効開口巾 (mm)	収納巾 (mm)	柱単管芯々 (mm)	重量 (kg)
2018	2	1,800	1,620	287	1,970	39.0
2027	3	2,700	2,430	380	2,870	52.0
2036	4	3,600	3,230	475	3,770	65.0
2045	5	4,500	4,040	565	4,670	79.0
2054	6	5,400	4,850	660	5,570	92.0
2063	7	6,300	5,660	750	6,470	105.0
2072	8	7,200	6,460	845	7,370	119.0
2081	9	8,100	7,270	940	8,270	139.0

注1) 返却の際は、納入時の状態にしてご返却ください。 注2) 強風の際には、全開にするなど適切に対応してください。

サイクルクロスゲート (CXGA-1545)

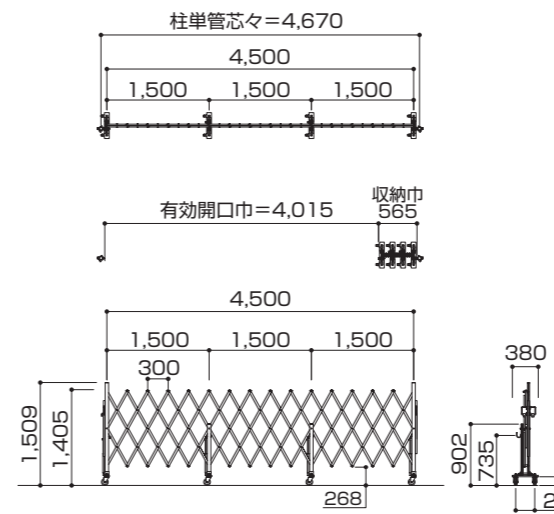

サイクルクロスゲート (CXGA-1530 + CXGA-1530)

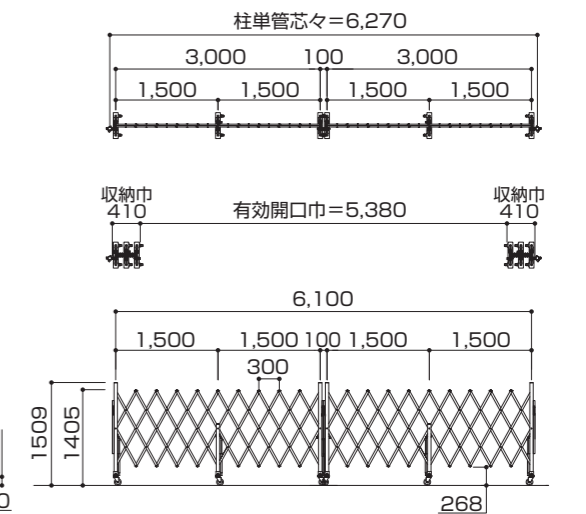

■ 規格物性 (サイクルクロスゲート・CXGA-15シリーズ) H1,509mm

品番	スパン	サイズ (mm)	有効開口巾 (mm)	収納巾 (mm)	柱単管芯々 (mm)	重量 (kg)
1530	2	3,000	2,670	410	3,170	32.0
1545	3	4,500	4,015	565	4,670	44.0
1560	4	6,000	5,360	720	6,170	56.0
1575	5	7,500	6,705	875	7,670	68.0
1590	6	9,000	8,050	1,030	9,170	79.0

注1) 返却の際は、納入時の状態にしてご返却ください。 注2) 強風の際には、全開にするなど適切に対応してください。

サイクルキャスターゲート関連寸法図

サイクルキャスターゲート (CCGA-3036)

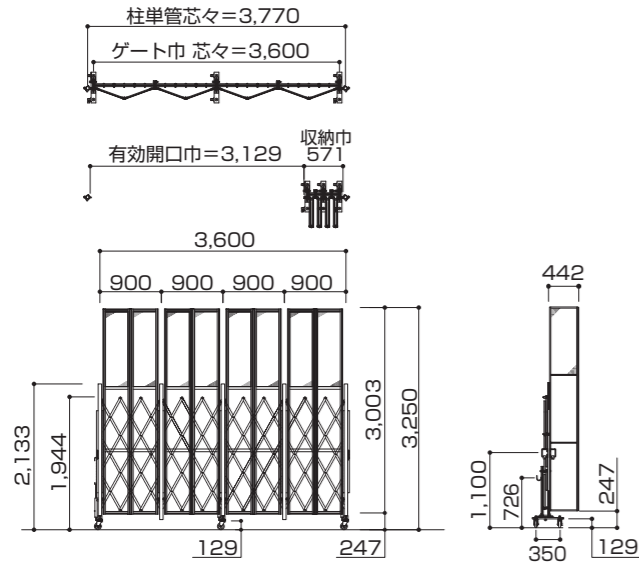

サイクルキャスターゲート (CCGA-3027 + CCGA-3027)

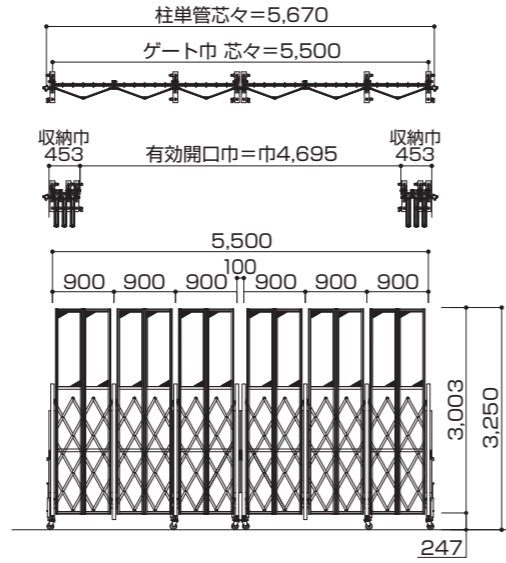

■ 規格物性 (サイクルキャスターゲート・CCGA-30シリーズ) H3,250mm

品番	スパン	サイズ (mm)	有効開口巾 (mm)	収納巾 (mm)	柱単管芯々 (mm)	重量 (kg)	
CCGA-	3018	2	1,800	1,565	335	1,970	66.0
	3027	3	2,700	2,347	453	2,870	93.0
	3036	4	3,600	3,129	571	3,770	120.0
	3045	5	4,500	3,913	687	4,670	147.0
	3054	6	5,400	4,695	805	5,570	174.0
	※3063	7	6,300	5,477	923	6,470	201.0
	※3072	8	7,200	6,260	1,040	7,370	228.0
	※3081	9	8,100	7,040	1,158	8,270	255.0

注1) ※付品番は受注対応品になります。 注2) 返却の際は、納入時の状態にしてご返却ください。 注3) 強風の際には、全開にするかパネルを外すなど適切に対応してください。

サイクルキャスターゲート (CCGA-2036)

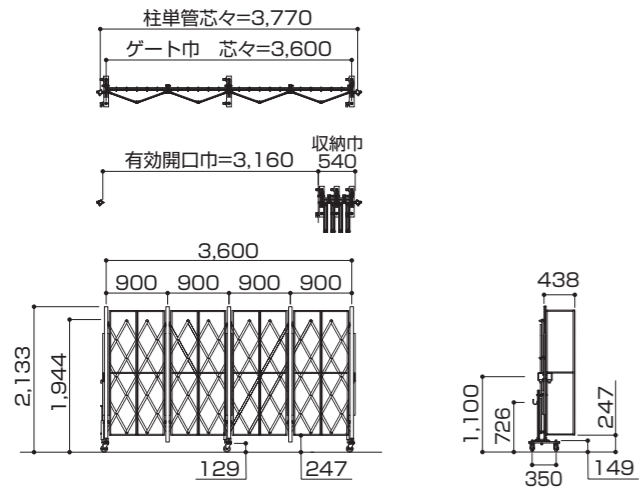

サイクルキャスターゲート (CCGA-2027 + CCGA-2027)

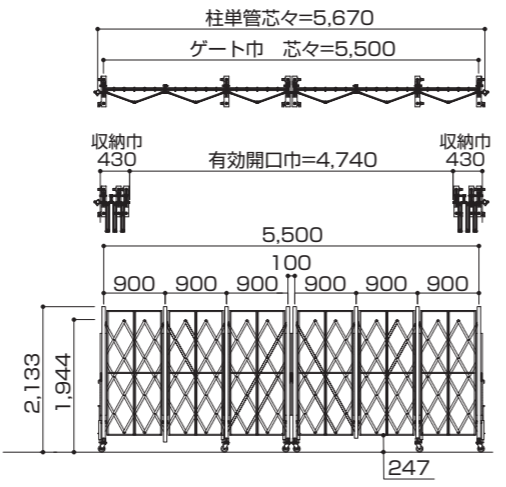

■ 規格物性 (サイクルキャスターゲート・CCGA-20シリーズ) H2,134mm

品番	スパン (パネル数)	サイズ (mm)	有効開口巾 (mm)	収納巾 (mm)	柱単管芯々 (mm)	重量 (kg)	
CCGA-	2018	2	1,800	1,580	320	1,970	58.0
	2027	3	2,700	2,370	430	2,870	80.0
	2036	4	3,600	3,160	540	3,770	102.0
	2045	5	4,500	3,950	650	4,670	124.0
	2054	6	5,400	4,740	760	5,570	146.0
	※2063	7	6,300	5,530	870	6,470	168.0
	※2072	8	7,200	6,320	980	7,370	190.0
	※2081	9	8,100	7,110	1,090	8,270	212.0

注1) ※付品番は受注対応品になります。 注2) 返却の際は、納入時の状態にしてご返却ください。 注3) 強風の際には、全開にするかパネルを外すなど適切に対応してください。

オプション

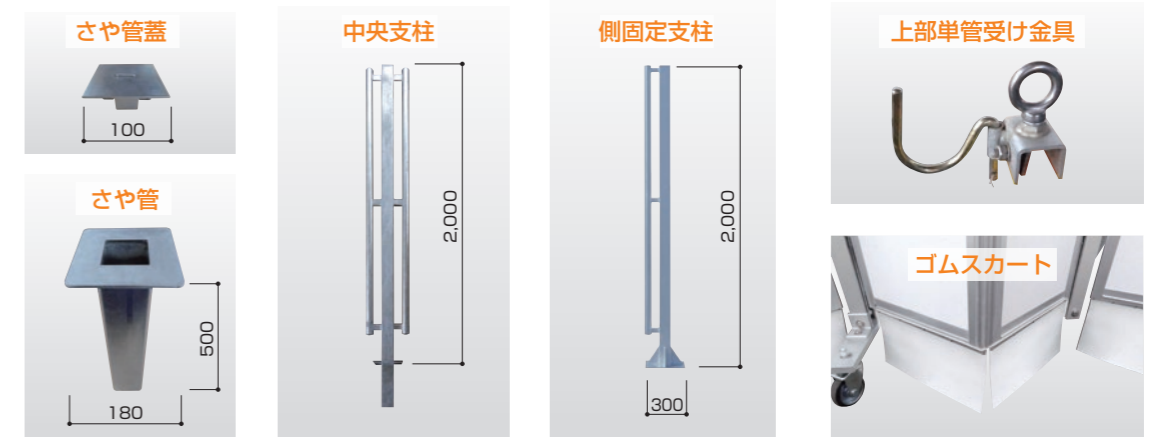
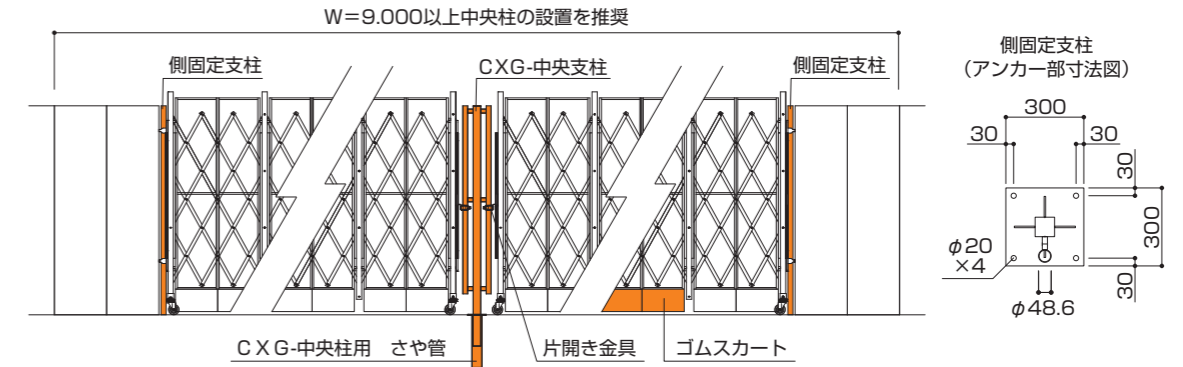

チェーン錠・暗証番号固定式

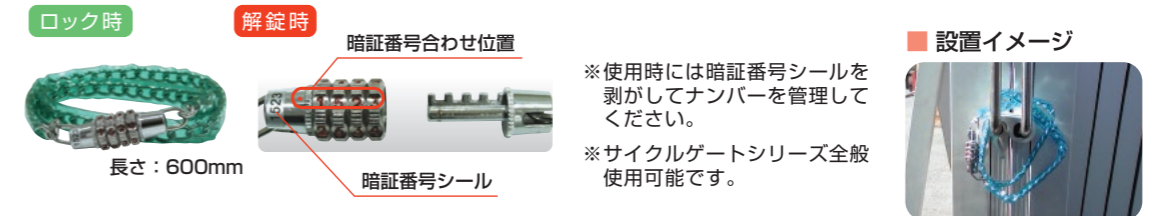

南京錠・暗証番号可変式

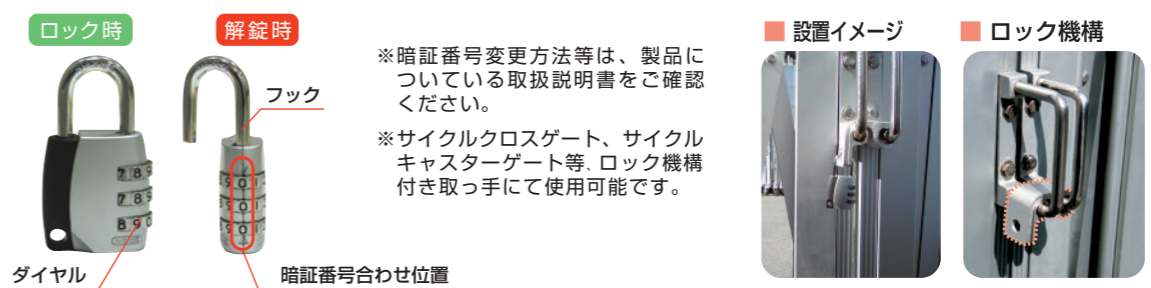

【事故につながる可能性がありますので、必ず下記注意事項を守って設置してください。】

- CCG20/30
ゲート閉扉時は柱中段の単管受けを用いて単管を設置し、落とし棒を使用してください。風速10m/s以上 (CCG30は8m/s以上) の強風が予想される場合には、ゲートを開放もしくはパネルを外す、またはつなぎを取るなど転倒を防止してください。
- CCG/CxG共通
ゲート閉扉時は、下部ワイヤーを緩めてください。踏く恐れがあります。吊元パイプは、地面に対し垂直に設置してください。斜材が曲がり、開閉が困難になる恐れがあります。柱は暴風で倒れる可能性がありますので、台風などの暴風が予想される場合は、控えを設置するなど適切に養生を行ってください。

門型ゲート（柱つき・基礎あり）

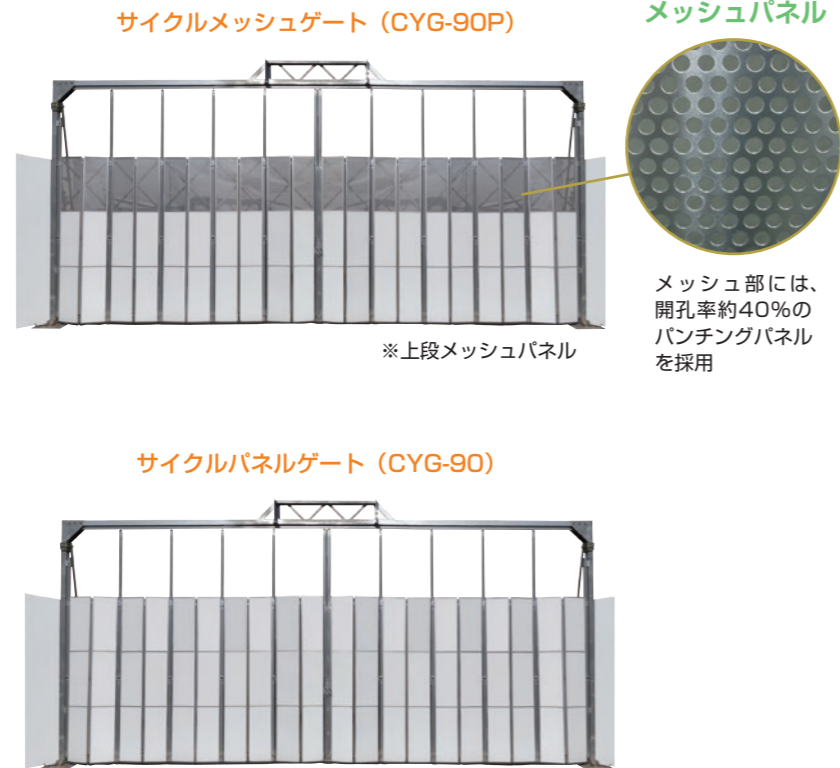

門型ゲート（柱なし・基礎なし） ※CLGは柱に単管を使用します。

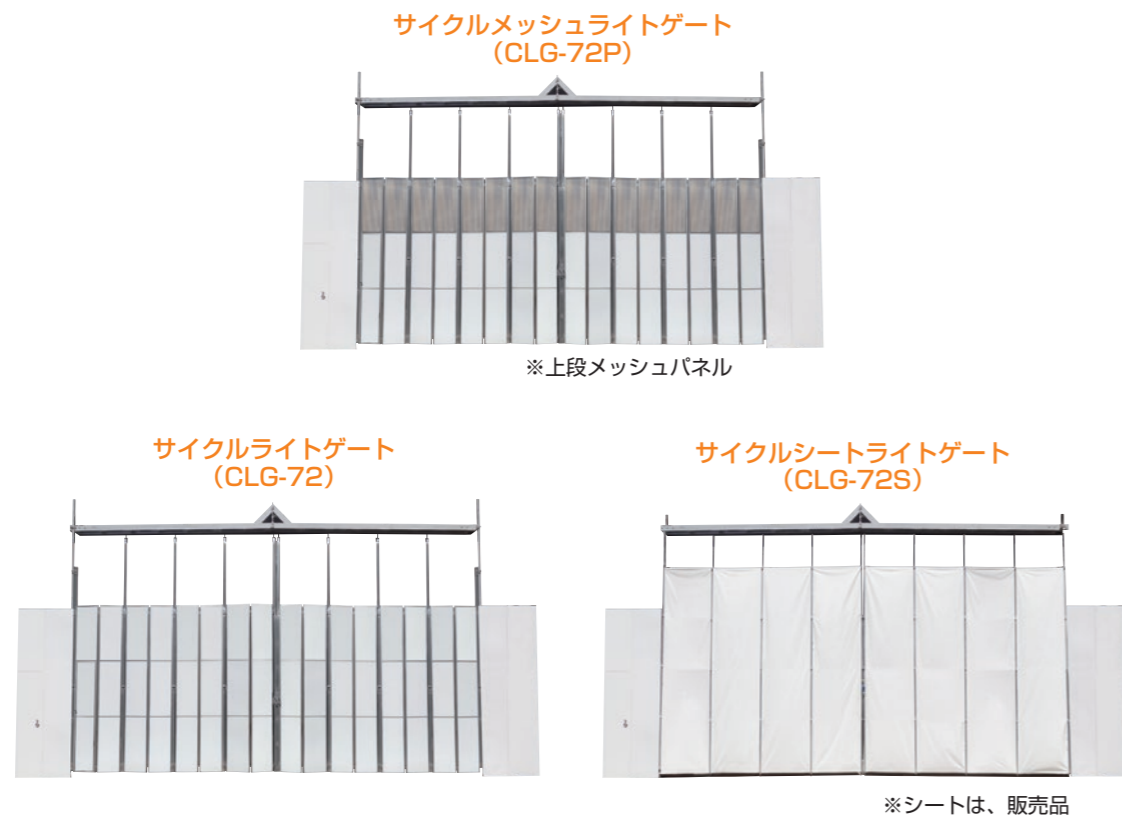

サイクルパネルゲート（門型）関連寸法図

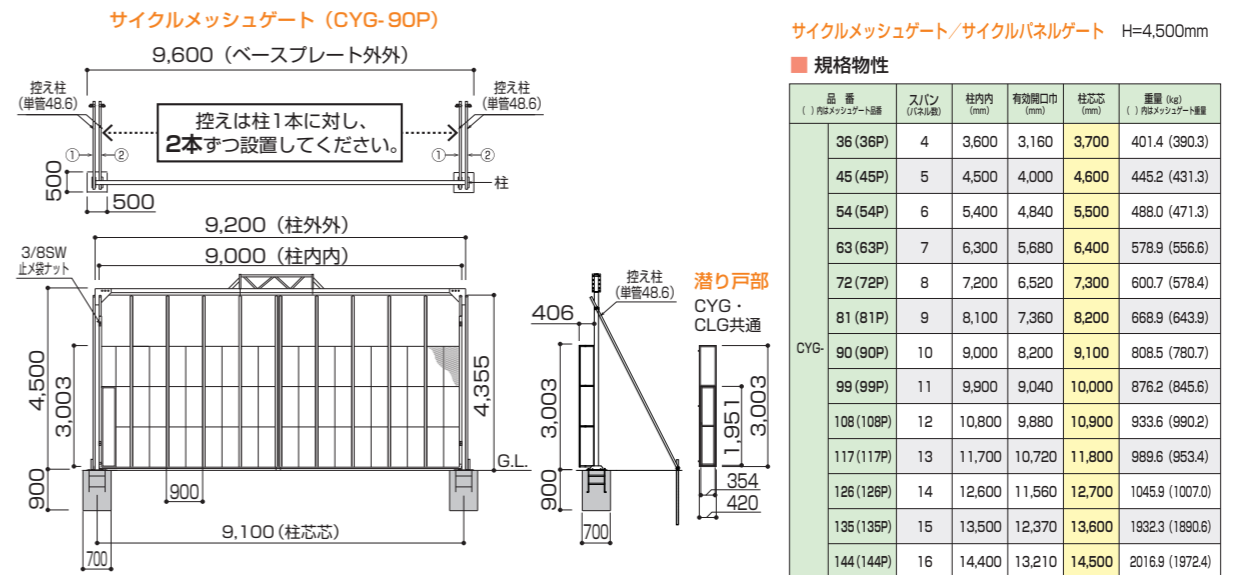

サイクルメッシュゲート/サイクルパネルゲート H=4,500mm

■規格物性

品番 (1) 片メッシュゲート標準	スパン (パネル数)	柱内径 (mm)	有効開口巾 (mm)	柱芯径 (mm)	重量 (kg) (1) 片メッシュゲート標準
36 (36P)	4	3,600	3,160	3,700	401.4 (390.3)
45 (45P)	5	4,500	4,000	4,600	445.2 (431.3)
54 (54P)	6	5,400	4,840	5,500	488.0 (471.3)
63 (63P)	7	6,300	5,680	6,400	578.9 (556.6)
72 (72P)	8	7,200	6,520	7,300	600.7 (578.4)
81 (81P)	9	8,100	7,360	8,200	668.9 (643.9)
90 (90P)	10	9,000	8,200	9,100	808.5 (780.7)
99 (99P)	11	9,900	9,040	10,000	876.2 (845.6)
108 (108P)	12	10,800	9,880	10,900	933.6 (902.2)
117 (117P)	13	11,700	10,720	11,800	989.6 (953.4)
126 (126P)	14	12,600	11,560	12,700	1045.9 (1007.0)
135 (135P)	15	13,500	12,370	13,600	1832.3 (1890.6)
144 (144P)	16	14,400	13,210	14,500	2016.9 (1972.4)

注1) 強風の際には、全開にするかパネルを外すなど適切に対応してください。
注2) 有効開口巾は理論上の値です。表記と異なる場合がありますので、あらかじめご了承下さい。

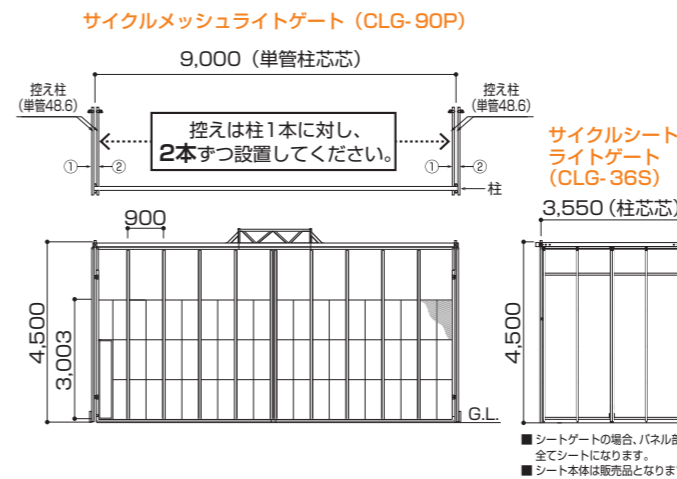

サイクルメッシュライトゲート/サイクルライトゲート/サイクルシートライトゲート H=4,500mm

■規格物性

品番	スパン (パネル数)	有効開口巾 (mm)	単管セット芯径サイズ (mm)		メッシュゲート 重量 (kg)	ライトゲート 重量 (kg)	シートゲート 重量 (kg) （設置後重量に5%増）
			スチングラウト ライトゲート	シートゲート			
36	4	3,160	3,600	3,550	178.1	189.2	116.0
45	5	4,000	4,500	4,450	215.0	228.9	138.3
54	6	4,840	5,400	5,350	251.0	267.7	159.7
63	7	5,680	6,300	6,250	288.8	308.2	182.9
72	8	6,520	7,200	7,150	347.0	369.2	226.5
81	9	7,360	8,100	8,050	408.4	433.5	273.3
90	10	8,200	9,000	8,950	451.5	479.3	301.8

基礎工事用プレキャストコンクリート

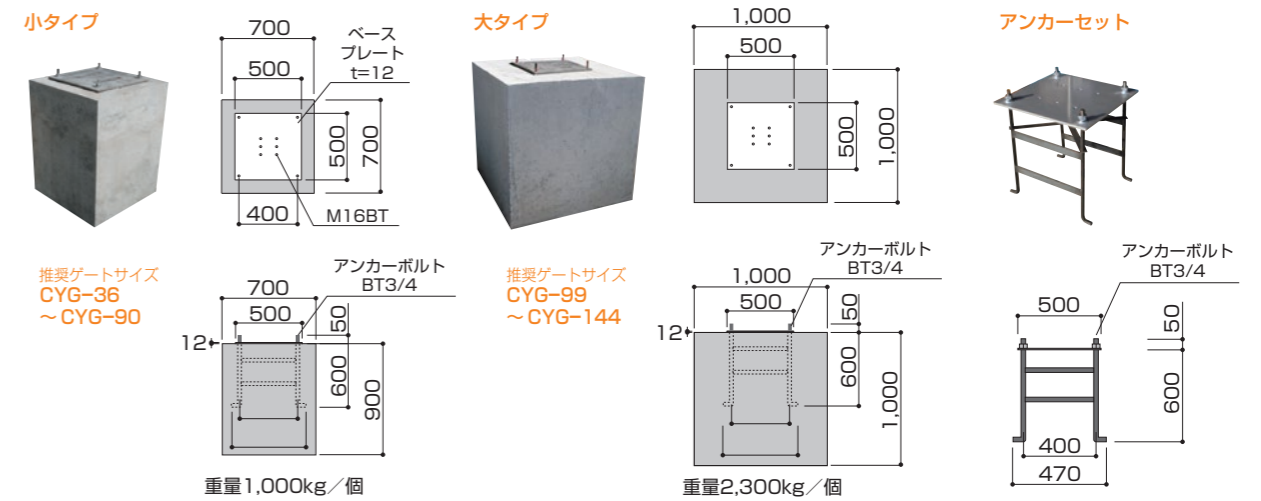

オプション

仮囲い柱固定用 100角クランプ

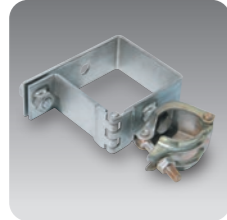

現場の状況に応じて
ご使用ください。

単管受け フック

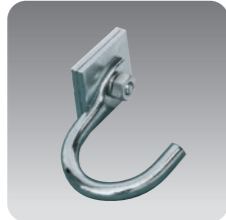

安全対策品として
ご使用ください。

ロング 落とし棒

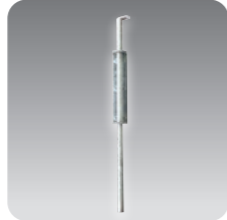

通常サイズの落とし棒で
届かない場合ご使用ください。

ケーブル 受け

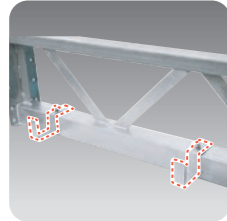

ケーブル類をスッキリ
と収納できます。

パネル上部 目隠シート

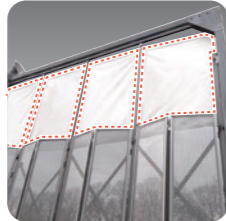

パネル上部の目隠しに
ご使用ください。

パネル下部 ゴムスカート

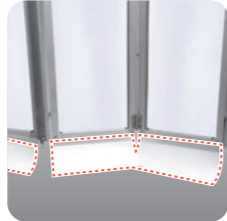

パネル下部の目隠しに
ご使用ください。

ロング落とし棒（姿図）

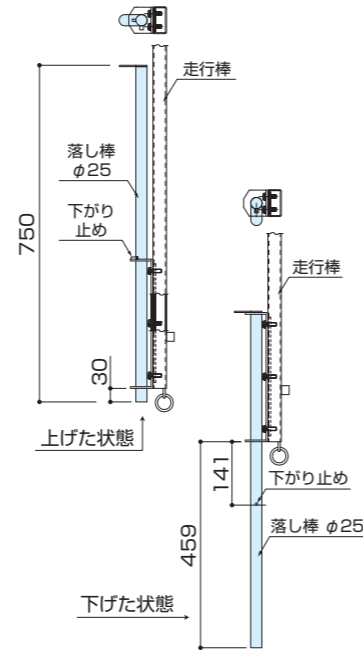

受注生産品

パネル下部 パネルスカート



パネル下部の目隠しに
ご使用ください。

全メッシュ 仕様



アルミパンチング仕様
です。

【事故につながる可能性がありますので、必ず下記注意事項を守って設置してください。】

■ CYG / CYGP / CLG / CLGS

控えを柱1本に対しゲートの開閉方向と直交する方向に2本設置してください。
強風（風速18m/s以上）が予想される場合には、ゲートを開放するなどの措置を講じてください。
本製品は仮設用ゲートであり、常設として使用する場合には、別途補強が必要になります。
基礎コンクリートまたは打込単管（すてパイプ）を用いて設置してください。
打込単管（すてパイプ）の根入れ深さは設置場所の地盤に合わせて適切に検討してください。
ゲート閉扉時は、落とし棒を必ず落としてください。
⇒パネルが風にあおられる可能性があります。
ゲート閉扉時は、下部ワイヤーを緩めてください。
⇒つまずく恐れがあります。
ボルト、ナットは確実に締めてください。
長期使用時は定期的にボルト類の増し締めを行ってください。

サイクルパネルゲート（CYG）建て方手順

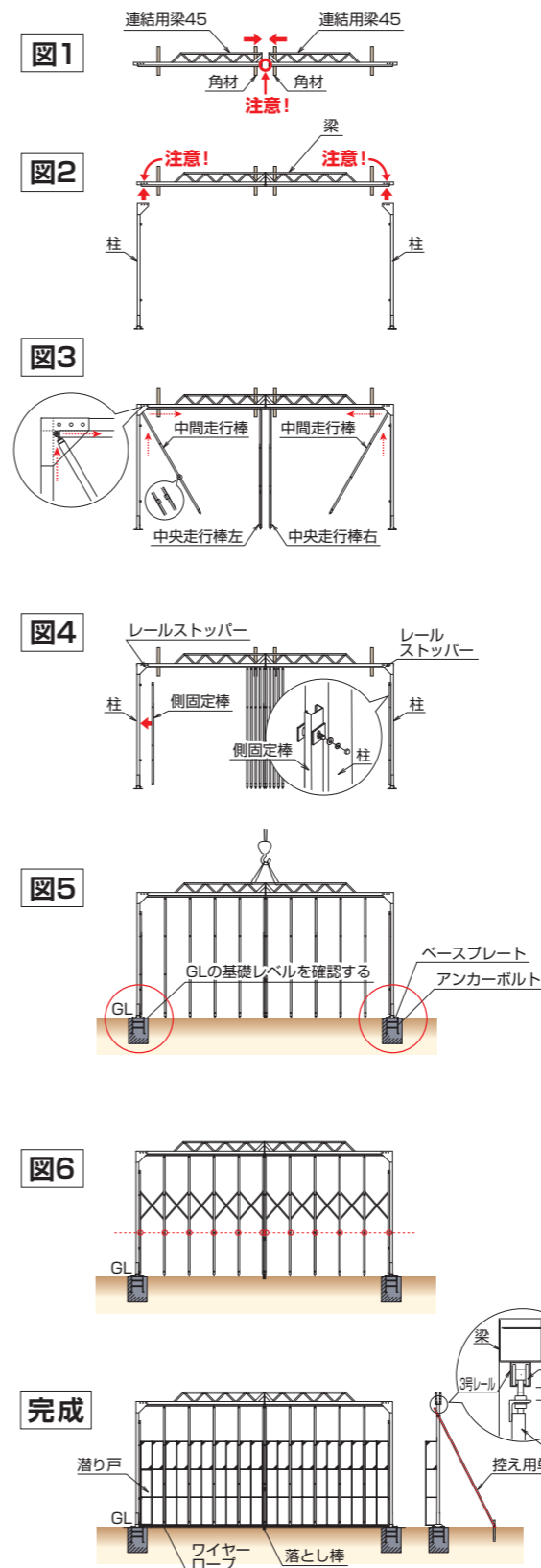

1 梁の組立（地組み）

- 連結用梁とサイド梁を角材の上に寄せ、ボルトで緊結させます。
ジョイントボルト：
W1/2ボルトL=32、ナット、平W、SW（CYG72~126）
M16ボルトL=55、ナット、平W、SW（CYG135~144）

◆ 注意 ◆
レールのつなぎ目を合わせてください。

（中間トラスは、81サイズ以上から取付け）

2 柱と梁の取付け

- 柱と梁を緊結させます。
ジョイントボルト：
W1/2ボルトL=140、ナット、平W、SW（CYG72~16）
W1/2ボルトL=240、ナット、平W、SW（CYG135~144）

◆ 注意 ◆
柱の長穴の中央部で固定してください。

3 走行棒の取付け

- 図走行棒をレールに通します。
中央→中間の順で左右のレール端から通してください。

4 側固定棒の取付け

- 側固定棒を柱に固定します。
ジョイントボルト：W3/8ナット、平W、SW
- 梁部のレール両サイドにレールストッパーを取付けます。

5 ベースプレートへ取付け

- クレーン操作にてゲートを起こします。
- 柱脚部のボルトをベースプレートに固定します。

固定ボルト：ハイテンションボルト、M16-L32、SW、平W
ベースプレート
アンカーボルト
HTBT16X32
基礎コン

6 柱の垂直レベル確認

- 柱の垂直レベルを確認します。

◆ 注意 ◆
パネルピン用丸パイプの高さが各走行棒間で均一に揃っていること。

- プレースを各スパンに取付けます。
（プレースは、90サイズ以上から取付け）

7 パネルの取付け

- 走行棒にパネルをパネルピンで固定します。

◆ 注意 ◆
控えは、柱に対し2本使用してください。

8 下部ワイヤーの取付け

- ワイヤーを通しワイヤークリップで柱に固定します。
- 潜り戸側にターンバックルを取付けます。
※ 台風を含め強風時は、ゲートを開口しパネルを束ねて応急対応してください。

※ 詳しくは、サイクルゲート（柱付き門型ゲート）建方解体手順書をご確認ください。

サイクルライトゲート (CLG) 建て方手順

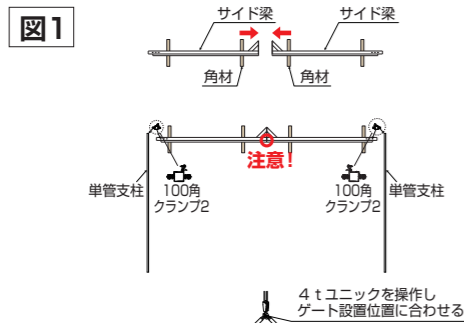

1 梁と単管支柱の取付け

- サイド梁を角材の上に乗せ、接合部を合わせます。
- 中間梁とサイド梁を緊結し、梁と単管支柱を100角クランプ2で取付けます。
- ナイロンスリングをユニックのフックに掛け、巻き上げながら梁を起し、ゲート設置位置まで移動します。

使用部材：ボルト、ナット、ワッシャー、スプリングワッシャー 1/2×32

◆ 注意 ◆
レールのつなぎ目を合わせてください。

2 単管支柱及び控え用単管の固定

- 梁両サイドの単管支柱を打込み単管にクランプで固定します。
- 作業台に乗り、安全帯を梁部又は単管柱ピースに取付けます。
- 単管柱上部に控え用単管を自在クランプで固定してから、地上部を打込み単管にクランプで固定します。

◆ 注意 ◆
控えは、柱に対し2本使用してください。

◆ 注意 ◆
設置後100角クランプ2に支柱用単管をねじるなどの過大な荷重をかけないでください。

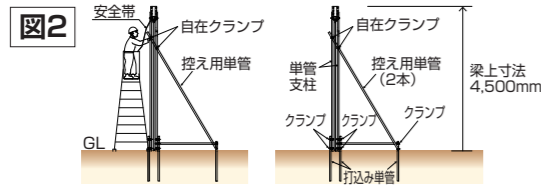

3 走行棒をレールに差し込む

- 中央走行棒右及び左の吊車を梁のレール部に差し込み、次に中間走行棒の吊車を梁のレール部に差し込みます。
- 梁部のレール両サイドにレールストッパーを取付けます。

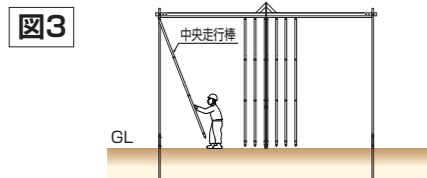

4 側固定棒の取付け

- 側固定棒に溶接されているボルトを側固定クランプの穴にボルトを通し、袋ナットセットで両端の単管にセットしてください。

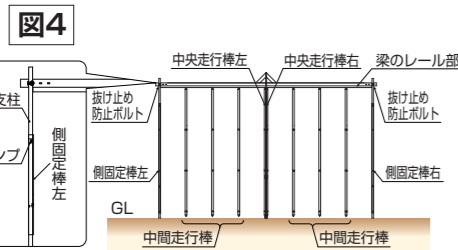

5 パネルの取付け

- 走行棒にパネルをパネルピンで固定します。

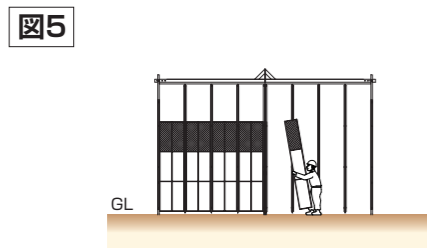

6 ワイヤーで固定する

- 単管支柱の片側部にワイヤーを巻き、ワイヤークリップで固定します。
- ワイヤーを側固定棒から順番にすべての走行棒・側固定棒下部のワイヤーリングに通し、他方の柱にターンバックルで取付けます。
- ※ 台風を含め強風時は、ゲートを開口しパネルを束ねて応急対応してください。

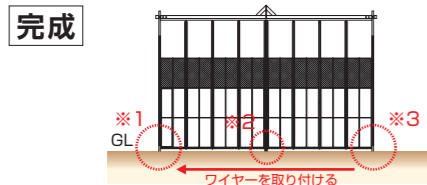
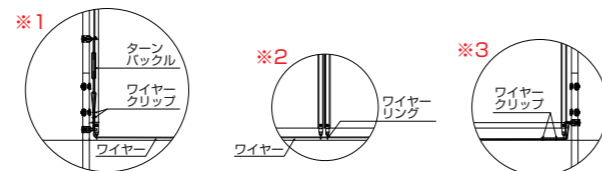

※詳しくは、サイクルライトゲート設置指導書をご確認ください。

サイクルシートライトゲート (CLG-S) 建て方手順

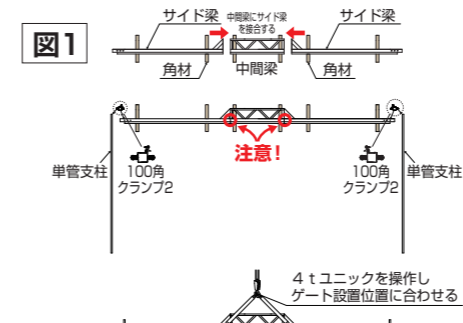

1 梁と単管支柱の取付け

- 中間梁とサイド梁を角材の上に乗せ、接合部を合わせます。
- 中間梁とサイド梁を緊結し、梁と単管支柱を100角クランプ2で取付けます。
- ナイロンスリングをユニックのフックに掛け、巻き上げながら梁を起し、ゲート設置位置まで移動します。

使用部材：ボルト、ナット、ワッシャー、スプリングワッシャー 1/2×32

◆ 注意 ◆
レールのつなぎ目を合わせてください。

2 単管支柱及び控え用単管の固定

- 梁両サイドの単管支柱を打込み単管にクランプで固定します。
- 作業台に乗り、安全帯を梁部又は単管柱ピースに取付けます。
- 単管柱上部に控え用単管を自在クランプで固定してから、地上部を打込み単管にクランプで固定します。

◆ 注意 ◆
控えは、柱に対し2本使用してください。

◆ 注意 ◆
設置後100角クランプ2に支柱用単管をねじるなどの過大な荷重をかけないでください。

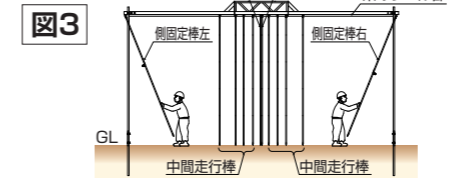
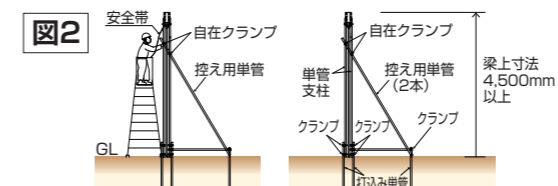

3 走行棒をレールに差し込む

- 中央走行棒右及び左の吊車を梁のレール部に差し込み、次に中間走行棒の吊車を梁のレール部に差し込みます。

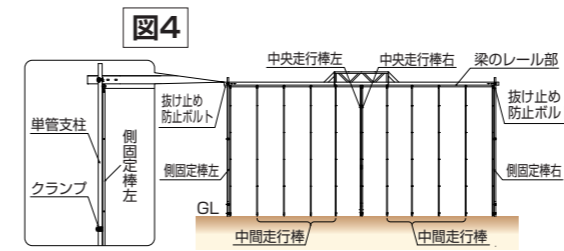

4 側固定棒とレールストッパーの取付け

- 側固定棒右及び左の吊車を梁のレール部に差し込み、側固定棒についているクランプを単管支柱に固定します。
- 梁部のレール両サイドに抜け止めボルトを取付けます。

5 シートの取付け

- シート上部のハトメ穴の部分を側走行棒の上部のボルトに通し、以下順番に側走行棒の各ボルトにシートハトメ穴を通します。
- 袋ナット、スプリングワッシャー、ワッシャーでシート押さえ板を固定します。
- 図5の手順で各走行棒にシートを張ります。

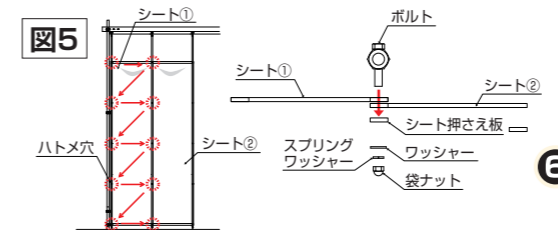

6 ワイヤーで固定する

- 単管支柱の片側部にワイヤーを巻き、ワイヤークリップで固定します。
- ワイヤーを側固定棒から順番にすべての走行棒・側固定棒下部のワイヤーリングに通し、他方の柱にターンバックルで取付けます。
- ※ 台風を含め強風時は、ゲートを開口しパネルを束ねて応急対応してください。

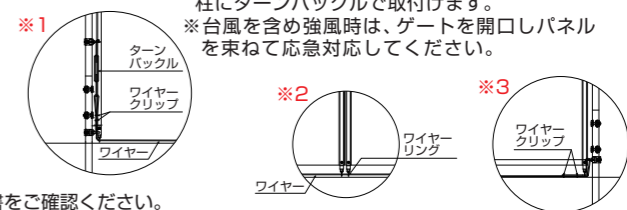
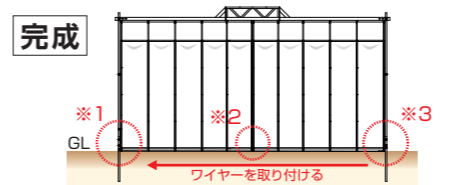

※詳しくは、サイクルライトシートゲート設置指導書をご確認ください。

拠点一覧



本社
〒102-0082
東京都千代田区一番町 21 番地
一番町東急ビル 11 階
TEL.03-6369-2211
FAX.03-6369-2212



狭山機材センター
〒350-1313 埼玉県狭山市上赤坂 1861-1
TEL 04-2957-5146 FAX 04-2958-9240
取扱商品: ネット・シート・鉄骨建方資材・仮囲い・荷役資材・他



所沢機材センター
〒354-0045 埼玉県入間郡三芳町上富 1087
TEL 0492-74-5657 FAX 0492-74-5658
取扱商品: 仮囲い・ゲート・防音パネル・支保工・他



湘南機材センター
〒253-0111 神奈川県高座郡寒川町一之宮 6 丁目 1-2
TEL 0467-75-3931 FAX 0467-75-3932
取扱商品: ネット・シート・仮囲い・ゲート・支保工・荷役資材・他



狭山ハウス・トイレ展示場
〒350-1313 埼玉県狭山市上赤坂 595-2
TEL 04-2950-7677 FAX 04-2950-7811
取扱商品: ユニットハウス・仮設トイレ



茨城機材センター
〒300-2511 茨城県常総市花島町 1890 番地
TEL 0297-24-2471 FAX 0297-24-2473
取扱商品: 支保工



長岡機材センター
〒940-0016 新潟県長岡市宝 2 丁目 1-18
TEL 0258-22-6767 FAX 0258-22-6768
取扱商品: ネット・シート・鉄骨建方資材・仮囲い・ゲート



大阪支店
〒541-0053
大阪市中央区本町 4-5-16
本町スクウェアビルⅡ
TEL 06-6260-1122
FAX 06-6260-1123



大阪機材センター
〒596-0012 大阪府岸和田市新港町 9-3
TEL 0724-30-5115 FAX 0724-30-5117
取扱商品: ネット・シート・鉄骨建方資材・仮囲い・ゲート・防音パネル・他



兵庫東条機材センター
〒673-1304 兵庫県加東市長貞 1823-1
TEL 0795-47-6311 FAX 0795-47-6312
取扱商品: ネット・シート・鉄骨建方資材・仮囲い・ゲート・防音パネル・支保工



滋賀機材センター
〒523-0072 滋賀県近江八幡市牧町字岡田 2102
TEL 0748-31-3466 FAX 0748-31-3467
取扱商品: ネット・シート・鉄骨建方資材・仮囲い・ゲート・防音パネル

拠点一覧



広島支店 (広島第1 機材センター併設)
 〒 731-0223
 広島市安佐北区可部南5丁目6番1号
 TEL 082-819-1877 FAX 082-819-1878
 取扱商品: ネット・シート・鉄骨建方資材・仮囲い・防音パネル・
 支保工・荷役資材・他



広島第2 機材センター
 〒 731-0102 広島県広島市安佐南区川内5丁目32-13
 TEL 082-831-7233 FAX 082-831-7234
 取扱商品: 仮囲い・ゲート



広島第3 機材センター
 〒 731-3362 広島県広島市安佐北区安佐町久地 383
 TEL 082-837-3153 FAX 082-837-3154
 取扱商品: 仮設トイレ・荷役資材



札幌営業所 (機材センター併設)
 〒 001-0915 北海道札幌市北区新琴似町 574-2
 TEL 011-769-7631 FAX 011-769-7630
 取扱商品: 鉄骨建方資材・仮囲い・ゲート・防音パネル・
 支保工・荷役資材



静岡営業所 (機材センター併設)
 〒 421-0303 静岡県榛原郡吉田町片岡 8 番 2
 TEL 0548-32-6661 FAX 0548-32-3456
 取扱商品: ネット・シート・鉄骨建方資材・仮囲い・ゲート・
 防音パネル・荷役資材



四国支店 (機材センター併設)
 〒 761-8031 香川県高松市郷東町 577 番地 5
 TEL 087-832-8181 FAX 087-832-8180
 取扱商品: ネット・シート・鉄骨建方資材・仮囲い・ゲート・
 防音パネル・支保工・他



東北支店 (機材センター併設)
 〒 989-1503 宮城県柴田郡川崎町大字川内字七曲山 63
 TEL 0224-85-2331 FAX 0224-84-2333
 取扱商品: 鉄骨建方資材・仮囲い・ゲート・防音パネル・支保工・
 ユニットハウス・他



名古屋支店 (機材センター併設)
 〒 496-0026 愛知県津島市唐臼町二ツ池 60 番
 TEL 0567-33-0077 FAX 0567-33-0078
 取扱商品: ネット・シート・鉄骨建方資材・仮囲い・ゲート・
 防音パネル・荷役資材



九州支店 (機材センター併設)
 〒 811-2104 福岡県糟屋郡宇美町井野 316 番地 585
 TEL 092-957-6812 FAX 092-957-6813
 取扱商品: ネット・シート・鉄骨建方資材・仮囲い・ゲート・
 防音パネル・支保工・他